

Inspiron 23

Gebruiksaanwijzing

Model computer: Inspiron 23 model 5348
Regelgevingsmodel: W10C
Regelgevingstype: W10C001



Opmerkingen, voorzorgsmaatregelen, en waarschuwingen



OPMERKING: Een **OPMERKING** duidt belangrijke informatie aan voor een beter gebruik van de computer.



WAARSCHUWING: EEN **WAARSCHUWING** duidt potentiële schade aan hardware of potentieel gegevensverlies aan en vertelt u hoe het probleem kan worden vermeden.



GEVAAR: EEN **WAARSCHUWING** duidt op een risico van schade aan eigendommen, lichamelijk letsel of overlijden.

Copyright © 2014 Dell Inc. Alle rechten voorbehouden. Dit product wordt beschermd door wetgeving voor auteursrecht en intellectueel eigendom binnen en buiten de VS. Dell™ en het Dell-logo zijn handelsmerken van Dell Inc. in de Verenigde Staten en/of andere jurisdicties. Alle overige merken en namen in dit document kunnen handelsmerken van hun respectieve eigenaren zijn.

2014 - 03

Rev. A00

Inhoudsopgave

Voordat u aan de computer gaat werken.....	10
Voordat u begint	10
Veiligheidsinstructies.....	11
Aanbevolen hulpmiddelen.....	12
Nadat u aan de computer heeft gewerkt.....	13
Technisch overzicht.....	14
Binnenaanzicht van de computer.....	14
Onderdelen van het moederbord.....	15
De standaard verwijderen.....	17
Procedure.....	17
De standaard terugplaatsen.....	20
Procedure.....	20
De achterkap verwijderen.....	21
Vereisten vooraf.....	21
Procedure.....	22
De achterplaat terugplaatsen.....	24
Procedure.....	24
Vereisten achteraf.....	24
De afdekplaat van de luidsprekers verwijderen.....	25
Vereisten vooraf.....	25
Procedure.....	26

De afdekplaat van de luidsprekers terugplaatsen.....	27
Procedure.....	27
Vereisten achteraf.....	27
De luidsprekers verwijderen.....	28
Vereisten vooraf.....	28
Procedure.....	28
De luidsprekers terugplaatsen.....	30
Procedure.....	30
Vereisten achteraf.....	30
De geheugenmodule(s) verwijderen.....	31
Vereisten vooraf.....	31
Procedure.....	32
De geheugenmodule(s) terugplaatsen.....	34
Procedure.....	35
Vereisten achteraf.....	36
De afscherming van het moederbord verwijderen.....	37
Vereisten vooraf.....	37
Procedure.....	38
De afdekplaat van het moederbord terugplaatsen.....	39
Procedure.....	39
Vereisten achteraf.....	39
De harde schijf verwijderen.....	40
Vereisten vooraf.....	40
Procedure.....	41

De harde schijf terugplaatsen.....	43
Procedure.....	43
Vereisten achteraf.....	43
De VESA-bevestigingsbeugel verwijderen.....	44
Vereisten vooraf.....	44
Procedure.....	45
De VESA-bracket terugplaatsen.....	46
Procedure.....	46
Vereisten achteraf.....	46
De kaart van de besturingsknoppen verwijderen.....	47
Vereisten vooraf.....	47
Procedure.....	47
De kaart van de besturingsknoppen terugplaatsen.....	49
Procedure.....	49
Vereisten achteraf.....	49
De conversiekaart verwijderen.....	50
Vereisten vooraf.....	50
Procedure.....	50
De conversiekaart terugplaatsen.....	52
Procedure.....	52
Vereisten achteraf.....	52
De controlekaart van de voeding verwijderen.....	53
Vereisten vooraf.....	53
Procedure.....	53

De controlekaart van de voeding terugplaatsen.....	55
Procedure.....	55
Vereisten achteraf.....	55
De microfoon verwijderen.....	56
Vereisten vooraf.....	56
Procedure.....	56
De microfoon terugplaatsen.....	58
Procedure.....	58
Vereisten achteraf.....	58
De draadloze kaart verwijderen.....	59
Vereisten vooraf.....	59
Procedure.....	59
De draadloze kaart terugplaatsen.....	61
Procedure.....	61
Vereisten achteraf.....	61
De knoopbatterij verwijderen.....	62
Vereisten vooraf.....	62
Procedure.....	63
De knoopbatterij terugplaatsen.....	64
Procedure.....	64
Vereisten achteraf.....	64
De I/O-bracket verwijderen.....	65
Vereisten vooraf.....	65
Procedure.....	66

De I/O-bracket terugplaatsen.....	68
Procedure.....	68
Vereisten achteraf.....	68
Het optische station verwijderen.....	69
Vereisten vooraf.....	69
Procedure.....	70
Het optische station terugplaatsen.....	73
Procedure.....	73
Vereisten achteraf.....	73
De systeemventilator verwijderen.....	75
Vereisten vooraf.....	75
Procedure.....	76
De ventilatie van de voeding terugplaatsen.....	78
Procedure.....	78
Vereisten achteraf.....	78
De voeding verwijderen.....	79
Vereisten vooraf.....	79
Procedure.....	79
De voeding terugplaatsen.....	82
Procedure.....	82
Vereisten achteraf.....	82
De warmteafleider van de processor verwijderen.....	83
Vereisten vooraf.....	83
Procedure.....	83

De warmteafleider van de processor terugplaatsen.....	85
Procedure.....	85
Vereisten achteraf.....	85
De processorventilator verwijderen.....	86
Vereisten vooraf.....	86
Procedure.....	86
De processorventilator terugplaatsen.....	88
Procedure.....	88
Vereisten achteraf.....	88
De processor verwijderen.....	89
Vereisten vooraf.....	89
Procedure.....	89
De processor terugplaatsen.....	91
Procedure.....	91
Vereisten achteraf.....	92
Het moederbord verwijderen.....	93
Vereisten vooraf.....	93
Procedure.....	94
Het moederbord terugplaatsen.....	98
Procedure.....	98
Vereisten achteraf.....	98
De servicetag invoeren in het BIOS.....	99
De camera verwijderen.....	100
Vereisten vooraf.....	100
Procedure.....	101



De camera terugplaatsen.....	102
Procedure.....	102
Vereisten achteraf.....	102
De antenne verwijderen.....	104
Vereisten vooraf.....	104
Procedure.....	105
De antenne terugplaatsen.....	106
Procedure.....	106
Vereisten achteraf.....	106
Het beeldschermpaneel verwijderen.....	108
Vereisten vooraf.....	108
Procedure.....	109
Het beeldschermpaneel terugplaatsen.....	116
Procedure.....	116
Vereisten achteraf.....	117
Het BIOS flashen.....	118
Hulp verkrijgen en contact opnemen met Dell.....	119
Hulpbronnen voor zelfhulp.....	119
Contact opnemen met Dell.....	119

Voordat u aan de computer gaat werken









WAARSCHUWING: Pak de componenten en kaarten bij de rand vast en kom niet aan pinnetjes en contactpunten om beschadigingen te voorkomen.



Voordat u begint

- 1 Sla alle geopende bestanden op en sluit deze, en sluit alle geopende applicaties af.
 - 2 Sluit de computer af.
 - Windows 8: ga met de muisaanwijzer naar de rechterboven- of rechterbenedenhoek van het scherm om de zijbalk Charms te openen. Klik of tik vervolgens op **Instellingen** → **Energiebeheer** → **Afsluiten**.
 - Windows 7: klik of tik op **Start**  → **Afsluiten** .
-  **OPMERKING:** Wanneer u een ander besturingssysteem gebruikt, raadpleegt u de documentatie van uw besturingssysteem voor instructies voor het afsluiten hiervan.
- 3 Haal de stekker van de computer en van alle aangesloten apparaten uit het stopcontact.
 - 4 Koppel alle kabels zoals telefoonkabels, netwerkkabels, enz. los van uw computer.
 - 5 Koppel alle aangesloten apparaten en randapparatuur, zoals het toetsenbord, de muis, enz. los van uw computer.
 - 6 Verwijder eventueel aanwezige mediakaarten en optische stations uit uw computer, indien van toepassing.
 - 7 Nadat de computer is uitgeschakeld, houdt u de aan-uitknop vijf seconden ingedrukt om het moederbord te aarden.
-  **WAARSCHUWING:** Plaats de computer op een vlak, zacht en schoon oppervlak om krassen op het beeldscherm te voorkomen.
- 8 Plaats de computer met de voorzijde omlaag gericht.

Veiligheidsinstructies

Volg de onderstaande veiligheidsrichtlijnen om uw persoonlijke veiligheid te garanderen en de computer en werkomgeving te beschermen tegen mogelijke schade.

-  **GEVAAR:** Lees de veiligheidsinstructies die bij de computer zijn geleverd alvorens u werkzaamheden binnen de computer uitvoert. Raadpleeg voor meer informatie over veiligheidsrichtlijnen onze webpagina over wet- en regelgeving op dell.com/regulatory_compliance.
-  **GEVAAR:** Koppel alle voedingsbronnen los voordat u de computerbehuizing of -panelen opent. Zodra u klaar bent met de werkzaamheden binnen de computer, plaatst u de behuizing en alle panelen en schroeven terug voordat u de computer weer aansluit op de voedingsbron.
-  **WAARSCHUWING:** Zorg ervoor dat het werkoppervlak plat en schoon is om schade aan de computer te voorkomen.
-  **WAARSCHUWING:** Pak de componenten en kaarten bij de rand vast en kom niet aan pinnetjes en contactpunten om beschadigingen te voorkomen.
-  **WAARSCHUWING:** Alleen opgeleide onderhoudsmonteurs zijn bevoegd om de computerkap te verwijderen en met de componenten in de computer te werken. Raadpleeg de veiligheidsinstructies voor volledige informatie over voorzorgsmaatregelen, werken in de computer en bescherming tegen elektrostatische ontlading.
-  **WAARSCHUWING:** Raak onderdelen pas aan nadat u zich hebt geaard door een ongeverfd metalen oppervlak van de behuizing aan te raken, zoals het metaal rondom de openingen voor de kaarten aan de achterkant van de computer. Raak tijdens het werken aan uw computer af en toe een ongeverfd metalen oppervlak aan om eventuele statische elektriciteit, die schadelijk kan zijn voor interne componenten, te ontladen.

-  **WAARSCHUWING:** Verwijder kabels door aan de stekker of aan de kabelontlastingslus te trekken en niet aan de kabel zelf. Sommige kabels hebben aansluitingen met vergrendelingslipjes of duimschroeven die u moet ontgrendelen voordat u de kabel loskoppelt. Houd kabels bij het loskoppelen uitgelijnd om te voorkomen dat aansluitpennetjes verbuigen. Zorg er bij het aansluiten van kabels voor dat de aansluitingen en poorten de juiste richting hebben en correct zijn uitgelijnd.
-  **WAARSCHUWING:** Wanneer u een netwerkkabel wilt verwijderen, moet u eerst de connector van de netwerkkabel uit de computer verwijderen en daarna de netwerkkabel loskoppelen van het netwerkapparaat.
-  **WAARSCHUWING:** Druk op eventueel geïnstalleerde kaarten in de optionele mediakaartlezer om ze uit te werpen.

Aanbevolen hulpmiddelen

Bij de procedures in dit document heeft u mogelijk de volgende hulpmiddelen nodig:

- Kruiskopschroevendraaier
- Platte schroevendraaier
- Plastic pennetje

Nadat u aan de computer heeft gewerkt

 **WAARSCHUWING: Uw computer kan beschadigd raken als u er losse schroeven in achterlaat.**

- 1 Breng alle schroeven opnieuw aan en zorg ervoor dat er geen losse of loszittende schroeven in uw computer achterblijven.
- 2 Sluit alle externe apparaten, randapparaten en kabels die u eerder had losgekoppeld, weer aan voordat u aan uw computer werkt.
- 3 Plaats alle mediakaarten, schijven en andere onderdelen die u had verwijderd, weer aan voordat u aan uw computer werkt.
- 4 Sluit uw computer en alle aangesloten apparaten aan op het stopcontact.
- 5 Zet de computer aan.

Technisch overzicht



GEVAAR: Lees, voor u werkzaamheden aan uw computer uitvoert, de veiligheidsinformatie die bij uw computer werd geleverd en volg de stappen die beschreven zijn in [Vóór u werkzaamheden aan uw computer uitvoert](#). Volg na het voltooiën van de werkzaamheden aan uw computer de instructies in [Ná het uitvoeren van werkzaamheden aan uw computer](#). Raadpleeg de pagina over naleving van regelgeving op dell.com/regulatory_compliance voor de beste handelwijzen op het gebied van veiligheid.

Binnenaanzicht van de computer

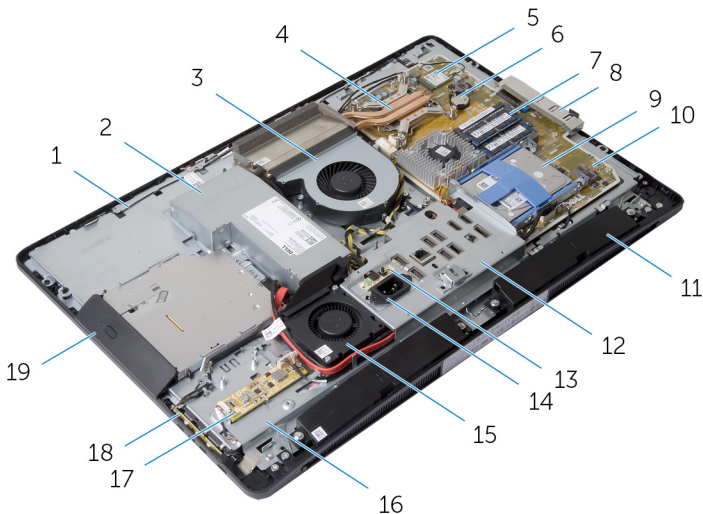

- | | | | |
|----|---------------------|----|------------------------------|
| 1 | antennes (2) | 2 | voeding |
| 3 | processorventilator | 4 | warmteafleider van processor |
| 5 | draadloze kaart | 6 | knoopbatterij |
| 7 | geheugenmodules (2) | 8 | I/O-bracket aan zijkant |
| 9 | harde schijf | 10 | moederbord |
| 11 | luidsprekers (2) | 12 | I/O-bracket |

- | | | | |
|----|------------------------------|----|----------------------------------|
| 13 | voeding van de controlekaart | 14 | voedingspoort |
| 15 | ventilator van de voeding | 16 | onderzijde van beeldschermpaneel |
| 17 | conversiekaart | 18 | kaart van de besturingsknoppen |
| 19 | optisch station | | |

Onderdelen van het moederbord

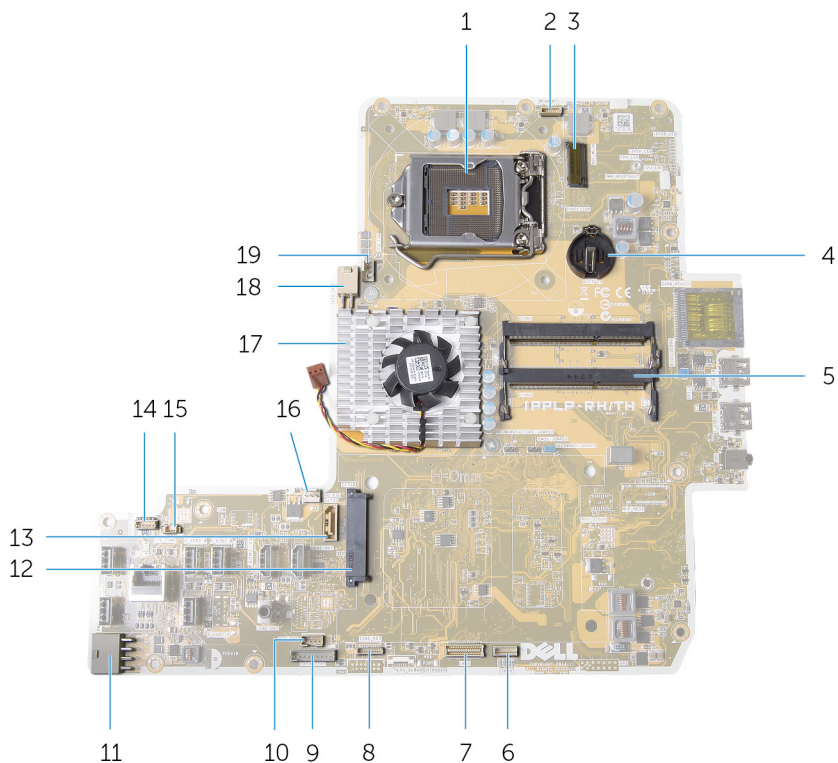

- | | | | |
|---|--------------------------------------|---|---------------------------------|
| 1 | processorsocket | 2 | connector camerakabel |
| 3 | Minikaartsleuf | 4 | knoopbatterijsocket |
| 5 | connectoren voor geheugenmodules (2) | 6 | connector voor luidsprekerkabel |

- | | | | |
|----|--|----|---|
| 7 | connector voor beeldschermkabel | 8 | connector voor kabel voor de kaart van de besturingsknoppen |
| 9 | connector voor conversiekaartkabel | 10 | connector voor stroomkabel van optisch station |
| 11 | connector voor hoofdstroomkabel | 12 | connector voor harde schijf |
| 13 | connector voor datakabel van optisch station | 14 | connector voor kabel van TouchControl-kaart |
| 15 | connector voor stroomkabel van ventilator | 16 | connector voor kabel van ventilator van videokaart |
| 17 | warmteafleider van videokaart | 18 | connector voor stroomkabel van processor |
| 19 | connector voor processorventilator | | |

De standaard verwijderen

- ⚠ GEVAAR:** Lees, voor u werkzaamheden aan uw computer uitvoert, de veiligheidsinformatie die bij uw computer werd geleverd en volg de stappen die beschreven zijn in [Vóór u werkzaamheden aan uw computer uitvoert](#). Volg na het voltooien van de werkzaamheden aan uw computer de instructies in [Ná het uitvoeren van werkzaamheden aan uw computer](#). Raadpleeg de pagina over naleving van regelgeving op dell.com/regulatory_compliance voor de beste handelswijzen op het gebied van veiligheid.

Procedure

- 1 Druk op de vergrendelingsknop van de standaard om de standaard los te maken.
- 2 Draai de standaard omhoog en verwijder de standaard van de computer.



- 1 vergrendelingsknop van de standaard

Volg de volgende stappen als u de voet of de verhogingsbeugel van de standaard moet verwijderen:

- 3 Maak de schroefgreep op de standaardvoet los.

- 4 Gebruik de schroefgreep om de geborgde vingerschroef waarmee de standaardvoet aan de verhogingsbeugel is bevestigd, los te maken.

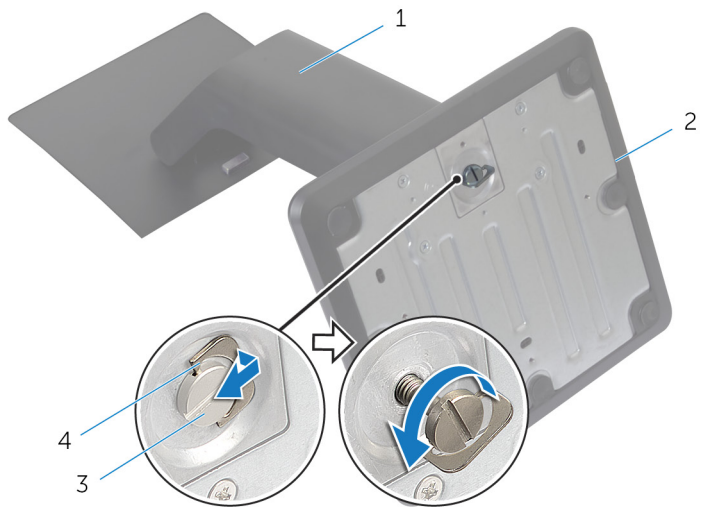

1 verhogingsbeugel van de standaard

2 voet van de standaard

3 geborgde vingerschroef

4 schroefgreep

- 5 Schuif de standaardvoet van de verhogingsbeugel af.

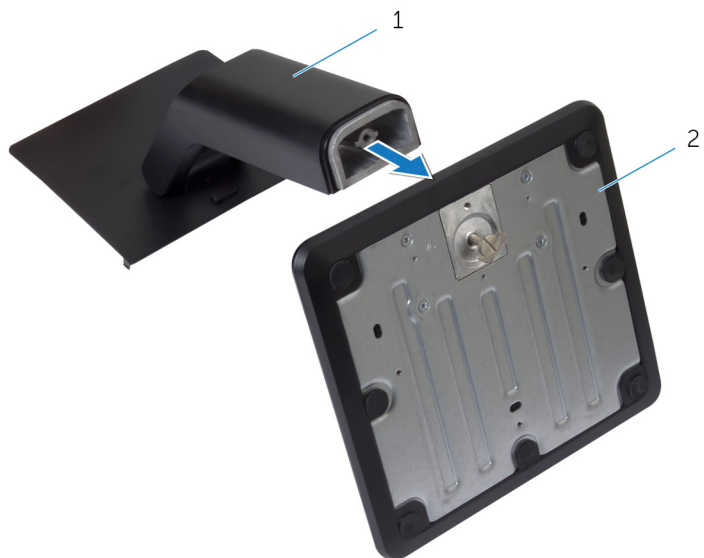

1 verhogingsbeugel van de standaard

2 voet van de standaard

De standaard terugplaatsen



GEVAAR: Lees, voor u werkzaamheden aan uw computer uitvoert, de veiligheidsinformatie die bij uw computer werd geleverd en volg de stappen die beschreven zijn in [Vóór u werkzaamheden aan uw computer uitvoert](#). Volg na het voltooien van de werkzaamheden aan uw computer de instructies in [Ná het uitvoeren van werkzaamheden aan uw computer](#). Raadpleeg de pagina over naleving van regelgeving op dell.com/regulatory_compliance voor de beste handelswijzen op het gebied van veiligheid.

Procedure

- 1 Schuif de lipjes op de standaard in de sleuven op de achterplaat.
- 2 Breng de standaard omlaag om hem vast te zetten.
Volg de onderstaande stappen als u de standaardvoet hebt verwijderd van de verhogingsbeugel:
- 3 Lijn de geborgde vingerschroef uit op de standaardvoet met het schroefgat in de verhogingsbeugel en draai de schroef vast.
- 4 Vouw de schroefgreep op de standaardvoet.

De achterkap verwijderen



GEVAAR: Lees, voor u werkzaamheden aan uw computer uitvoert, de veiligheidsinformatie die bij uw computer werd geleverd en volg de stappen die beschreven zijn in [Vóór u werkzaamheden aan uw computer uitvoert](#). Volg na het voltooien van de werkzaamheden aan uw computer de instructies in [Ná het uitvoeren van werkzaamheden aan uw computer](#). Raadpleeg de pagina over naleving van regelgeving op dell.com/regulatory_compliance voor de beste handelwijzen op het gebied van veiligheid.

Vereisten vooraf

Verwijder de [standaard](#).

Procedure

△ WAARSCHUWING: Verwijder de computerkap niet tenzij u interne accessoires voor uw computer moet plaatsen.

- 1 Schuif de vergrendelingslipjes naar de ontgrendelde positie die wordt aangeduid met een cirkel.



1 vergrendelingslipje rechts

2 vergrendelingslipje links

- 2 Gebruik een plastic pennetje om de achterplaat los te maken van het montagekader van het beeldscherm en begin daarbij in het gebied van het optische station.

3 Til de achterplaat van de computer af.



1 plastic pennetje

2 achterplaat

De achterplaat terugplaatsen



GEVAAR: Lees, voor u werkzaamheden aan uw computer uitvoert, de veiligheidsinformatie die bij uw computer werd geleverd en volg de stappen die beschreven zijn in [Vóór u werkzaamheden aan uw computer uitvoert](#). Volg na het voltooien van de werkzaamheden aan uw computer de instructies in [Ná het uitvoeren van werkzaamheden aan uw computer](#). Raadpleeg de pagina over naleving van regelgeving op dell.com/regulatory_compliance voor de beste handelswijzen op het gebied van veiligheid.

Procedure

- 1 Lijn de lipjes op de achterplaat uit met de sleuven in het montagekader van het beeldscherm en klik de achterplaat vervolgens vast.
- 2 Schuif de vergrendelingslipjes in de vergrendelde positie.

Vereisten achteraf

Plaats de [standaard](#) terug.

De afdekplaat van de luidsprekers verwijderen



GEVAAR: Lees, voor u werkzaamheden aan uw computer uitvoert, de veiligheidsinformatie die bij uw computer werd geleverd en volg de stappen die beschreven zijn in [Vóór u werkzaamheden aan uw computer uitvoert](#). Volg na het voltooiën van de werkzaamheden aan uw computer de instructies in [Ná het uitvoeren van werkzaamheden aan uw computer](#). Raadpleeg de pagina over naleving van regelgeving op dell.com/regulatory_compliance voor de beste handelswijzen op het gebied van veiligheid.

Vereisten vooraf

- 1 Verwijder de [standaard](#).
- 2 Verwijder de [achterplaat](#).

Procedure

- 1 Verwijder de schroeven waarmee de afdekplaat van de luidsprekers aan de onderzijde van het beeldschermpaneel is bevestigd.
- 2 Til de afdekplaat van de luidsprekers van de computer af.

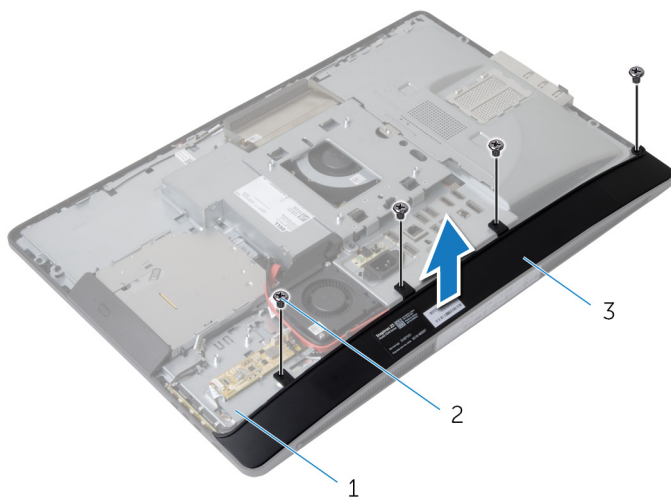

- | | | | |
|---|----------------------------------|---|---------------|
| 1 | onderzijde van beeldschermpaneel | 2 | schroeven (4) |
| 3 | afdekplaat van luidsprekers | | |

De afdekplaat van de luidsprekers terugplaatsen



GEVAAR: Lees, voor u werkzaamheden aan uw computer uitvoert, de veiligheidsinformatie die bij uw computer werd geleverd en volg de stappen die beschreven zijn in [Vóór u werkzaamheden aan uw computer uitvoert](#). Volg na het voltooien van de werkzaamheden aan uw computer de instructies in [Ná het uitvoeren van werkzaamheden aan uw computer](#). Raadpleeg de pagina over naleving van regelgeving op dell.com/regulatory_compliance voor de beste handelswijzen op het gebied van veiligheid.

Procedure

- 1 Lijn de schroefgaten in de afdekplaat van de luidsprekers uit met de schroefgaten in de onderzijde van het beeldschermpaneel.
- 2 Plaats de schroeven terug waarmee de afdekplaat van de luidsprekers aan de onderzijde van het beeldschermpaneel wordt bevestigd.

Vereisten achteraf

- 1 Plaats de [achterplaat](#) terug.
- 2 Plaats de [standaard](#) terug.

De luidsprekers verwijderen



GEVAAR: Lees, voor u werkzaamheden aan uw computer uitvoert, de veiligheidsinformatie die bij uw computer werd geleverd en volg de stappen die beschreven zijn in [Vóór u werkzaamheden aan uw computer uitvoert](#). Volg na het voltooien van de werkzaamheden aan uw computer de instructies in [Ná het uitvoeren van werkzaamheden aan uw computer](#). Raadpleeg de pagina over naleving van regelgeving op dell.com/regulatory_compliance voor de beste handelwijzen op het gebied van veiligheid.

Vereisten vooraf

- 1 Verwijder de [standaard](#).
- 2 Verwijder de [achterplaat](#).
- 3 Verwijder de [afdekplaat van de luidsprekers](#).

Procedure

- 1 Maak de luidsprekerkabel los van het moederbord.
- 2 Noteer hoe de luidsprekerkabel loopt en verwijder de kabel uit de geleider.
- 3 Verwijder de schroeven waarmee de luidsprekers op de onderzijde van het beeldschermpaneel zijn bevestigd.

- 4 Til de luidsprekers van de onderzijde van het beeldschermpaneel.

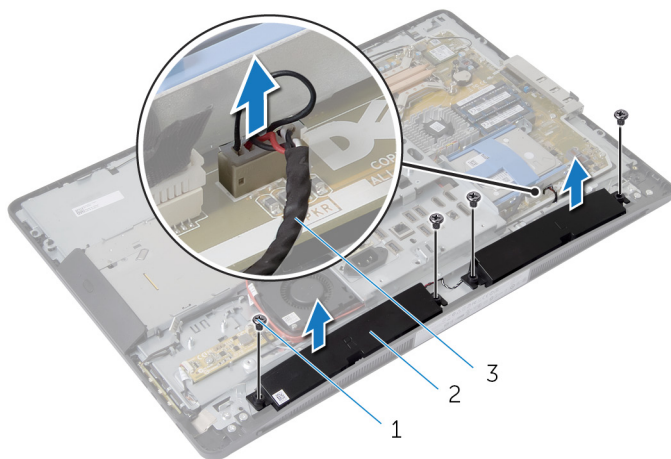

1 schroeven (4)

2 luidsprekers (2)

3 luidsprekerkabel

De luidsprekers terugplaatsen



GEVAAR: Lees, voor u werkzaamheden aan uw computer uitvoert, de veiligheidsinformatie die bij uw computer werd geleverd en volg de stappen die beschreven zijn in [Vóór u werkzaamheden aan uw computer uitvoert](#). Volg na het voltooien van de werkzaamheden aan uw computer de instructies in [Ná het uitvoeren van werkzaamheden aan uw computer](#). Raadpleeg de pagina over naleving van regelgeving op dell.com/regulatory_compliance voor de beste handelwijzen op het gebied van veiligheid.

Procedure

- 1 Lijn de schroefgaten op de luidsprekers uit met de schroefgaten in de onderzijde van het beeldscherm.
- 2 Plaats de schroeven terug waarmee de luidsprekers op de onderzijde van het beeldschermpaneel is bevestigd.
- 3 Leid de luidsprekerkabels door de geleiders op de onderzijde van het beeldschermpaneel.
- 4 Sluit de luidsprekerkabel aan op het moederbord.

Vereisten achteraf

- 1 Plaats de [afdekplaat van de luidsprekers](#) terug.
- 2 Plaats de [achterplaat](#) terug.
- 3 Plaats de [standaard](#) terug.

De geheugenmodule(s) verwijderen



GEVAAR: Lees, voor u werkzaamheden aan uw computer uitvoert, de veiligheidsinformatie die bij uw computer werd geleverd en volg de stappen die beschreven zijn in [Vóór u werkzaamheden aan uw computer uitvoert](#). Volg na het voltooien van de werkzaamheden aan uw computer de instructies in [Ná het uitvoeren van werkzaamheden aan uw computer](#). Raadpleeg de pagina over naleving van regelgeving op dell.com/regulatory_compliance voor de beste handelswijzen op het gebied van veiligheid.

Vereisten vooraf

- 1 Verwijder de [standaard](#).
- 2 Verwijder de [achterplaat](#).

Procedure

- 1 Maak het afdekplaatje van de geheugenmodule met behulp van de lipjes los van de afdekplaat van het moederbord.

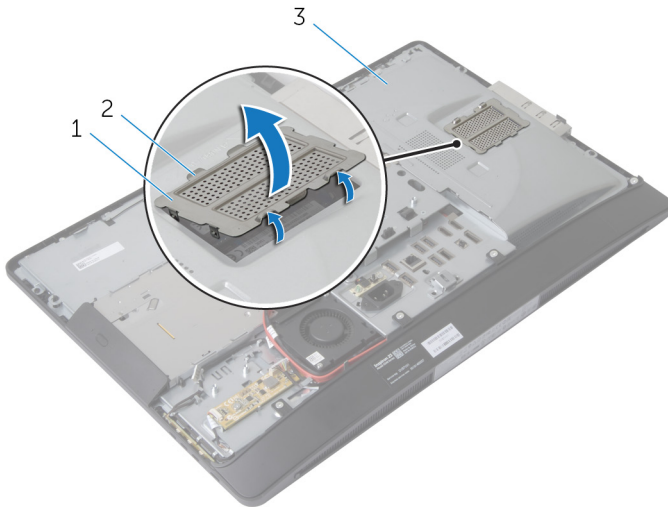

1 afdekplaatje
geheugenmodule

2 lipjes (6)

3 afscherming van het
moederbord

- 2 Gebruik uw vingertoppen om de bevestigingsklemmetjes aan weerszijden van de geheugenmoduleconnector voorzichtig uit elkaar te duwen totdat de module omhoog komt.

3 Verwijder de geheugenmodule uit de geheugenmoduleconnector.

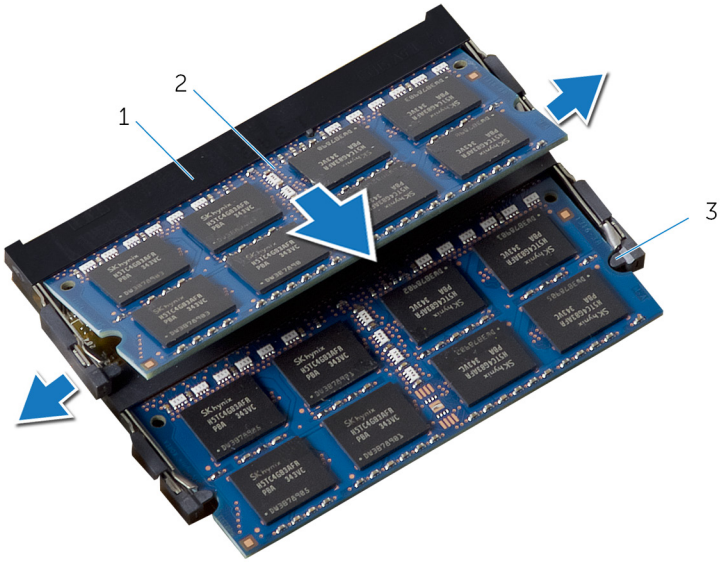

1 connector voor
geheugenmodule

2 geheugenmodules (2)

3 borgklemmen (4)

De geheugenmodule(s) terugplaatsen



GEVAAR: Lees, voor u werkzaamheden aan uw computer uitvoert, de veiligheidsinformatie die bij uw computer werd geleverd en volg de stappen die beschreven zijn in [Vóór u werkzaamheden aan uw computer uitvoert](#). Volg na het voltooien van de werkzaamheden aan uw computer de instructies in [Ná het uitvoeren van werkzaamheden aan uw computer](#). Raadpleeg de pagina over naleving van regelgeving op dell.com/regulatory_compliance voor de beste handelswijzen op het gebied van veiligheid.

Procedure

- 1 Houde de geheugenmodule voor de sleuf in de geheugenmoduleconnector met de inkeping voor het uitsteeksel op de connector.
- 2 Plaats de geheugenmodule in de betreffende connector en druk de geheugenmodule omlaag totdat hij vastklikt.

 **OPMERKING:** Als u geen klik hoort, verwijdert u de geheugenmodule en plaatst u deze nogmaals.

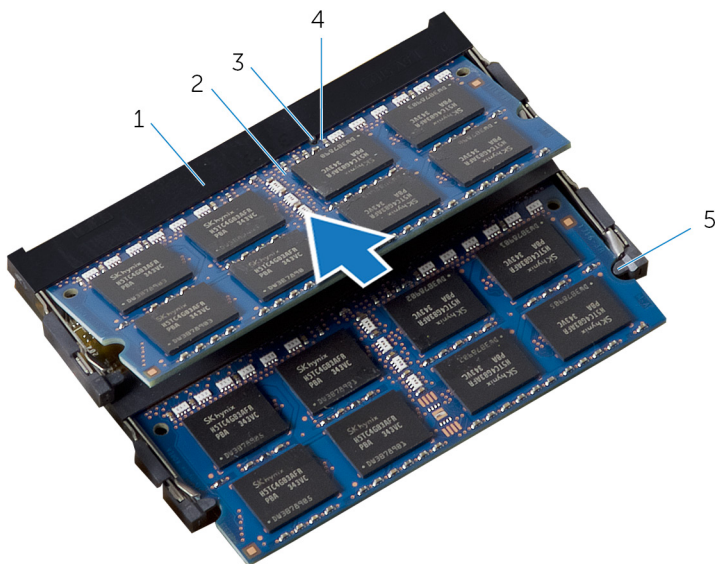

- | | | | |
|---|-------------------------------|---|---------------------|
| 1 | connector voor geheugenmodule | 2 | geheugenmodules (2) |
| 3 | lipje | 4 | inkeping |
| 5 | borgklemmen (4) | | |

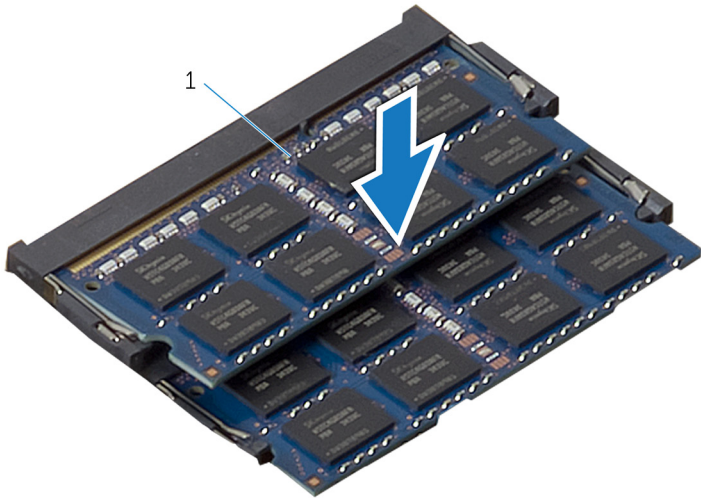

1 geheugenmodules (2)

- 3 Schuif de lipjes op het afdekplaatje van de geheugenmodule onder de lipjes op de afdekplaat van het moederbord totdat het afdekplaatje van de geheugenmodule goed vastzit.

Vereisten achteraf

- 1 Plaats de [achterplaat](#) terug.
- 2 Plaats de [standaard](#) terug.

De afscherming van het moederbord verwijderen



GEVAAR: Lees, voor u werkzaamheden aan uw computer uitvoert, de veiligheidsinformatie die bij uw computer werd geleverd en volg de stappen die beschreven zijn in [Vóór u werkzaamheden aan uw computer uitvoert](#). Volg na het voltooien van de werkzaamheden aan uw computer de instructies in [Ná het uitvoeren van werkzaamheden aan uw computer](#). Raadpleeg de pagina over naleving van regelgeving op dell.com/regulatory_compliance voor de beste handelswijzen op het gebied van veiligheid.

Vereisten vooraf

- 1 Verwijder de [standaard](#).
- 2 Verwijder de [achterplaat](#).

Procedure

- 1 Druk het bevestigingslipje omlaag en schuif de afdekplaat van het moederbord om deze los te maken uit de sleuven op de onderzijde van het beeldschermpaneel.
- 2 Til de afdekplaat van het moederbord uit de computer.

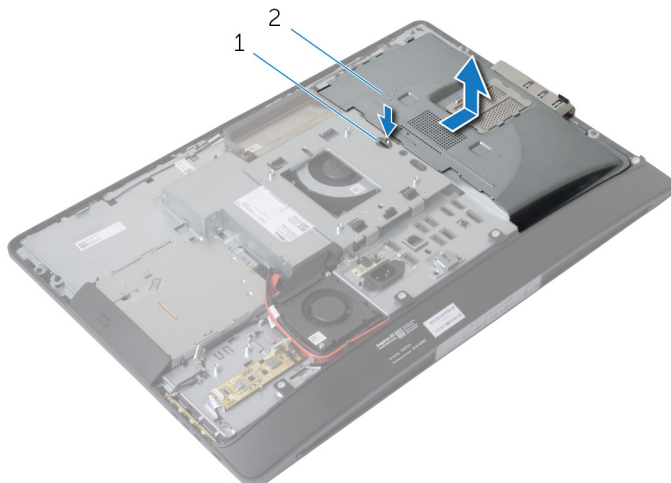

1 bevestigingslipje

2 afscherming van het moederbord

De afdekplaat van het moederbord terugplaatsen



GEVAAR: Lees, voor u werkzaamheden aan uw computer uitvoert, de veiligheidsinformatie die bij uw computer werd geleverd en volg de stappen die beschreven zijn in [Vóór u werkzaamheden aan uw computer uitvoert](#). Volg na het voltooien van de werkzaamheden aan uw computer de instructies in [Ná het uitvoeren van werkzaamheden aan uw computer](#). Raadpleeg de pagina over naleving van regelgeving op dell.com/regulatory_compliance voor de beste handelswijzen op het gebied van veiligheid.



Procedure

- 1 De afdekplaat van het moederbord moet op de onderzijde van het beeldschermpaneel worden uitgelijnd en geplaatst.
- 2 Schuif de lipjes op de afdekplaat van het moederbord vast in de sleuven op de onderzijde van het beeldschermpaneel.

Vereisten achteraf

- 1 Plaats de [achterplaat](#) terug.
- 2 Plaats de [standaard](#) terug.

De harde schijf verwijderen

-  **GEVAAR:** Lees, voor u werkzaamheden aan uw computer uitvoert, de veiligheidsinformatie die bij uw computer werd geleverd en volg de stappen die beschreven zijn in [Vóór u werkzaamheden aan uw computer uitvoert](#). Volg na het voltooien van de werkzaamheden aan uw computer de instructies in [Ná het uitvoeren van werkzaamheden aan uw computer](#). Raadpleeg de pagina over naleving van regelgeving op dell.com/regulatory_compliance voor de beste handelwijzen op het gebied van veiligheid.
-  **WAARSCHUWING:** Hard schijven zijn kwetsbaar. Wees voorzichtig wanneer u de hard schijf hanteert.
-  **WAARSCHUWING:** Om geen gegevens te verliezen, mag de harde schijf niet worden verwijderd als de computer aan staat of in slaapmodus is.

Vereisten vooraf

- 1 Verwijder de [standaard](#).
- 2 Verwijder de [achterplaat](#).
- 3 Verwijder de [afdekplaat van het moederbord](#).

Procedure

- 1 Druk de harde-schijfbracket omlaag en schuif de harde schijf om de harde-schijfkooi los te maken.
- 2 Til de harde schijf uit de harde-schijfkooi.

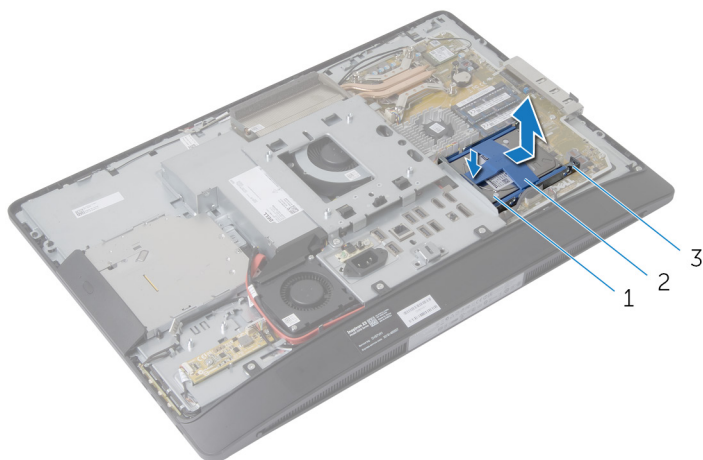

1 harde schijf

2 bracket van de harde schijf

3 harde-schijfkooi

- 3 Til de bracket voorzichtig weg van de harde schijf.

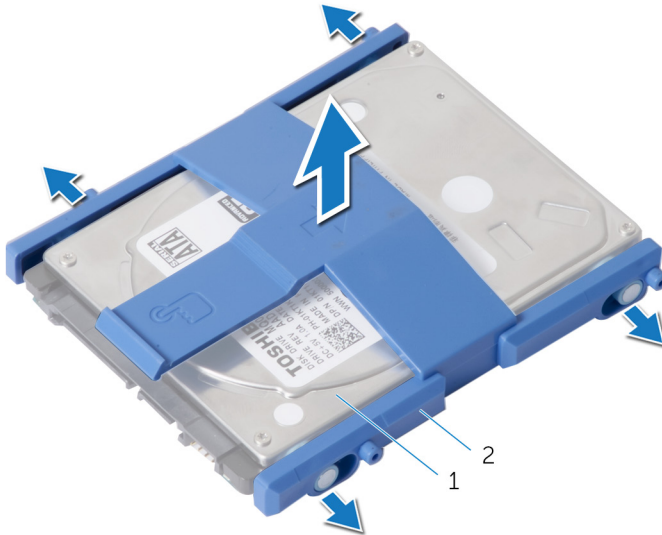

1 harde schijf

2 bracket van de harde schijf

- 4 Verwijder de schroeven waarmee de harde-schijfkooi aan het moederbord is bevestigd.
5 Til de harde-schijfkooi van het moederbord.

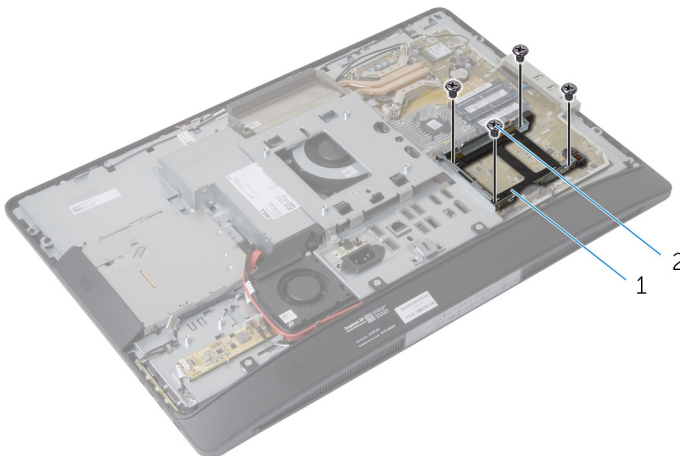

1 harde-schijfkooi

2 schroeven (4)

De harde schijf terugplaatsen

 **GEVAAR:** Lees, voor u werkzaamheden aan uw computer uitvoert, de veiligheidsinformatie die bij uw computer werd geleverd en volg de stappen die beschreven zijn in [Vóór u werkzaamheden aan uw computer uitvoert](#). Volg na het voltooiën van de werkzaamheden aan uw computer de instructies in [Ná het uitvoeren van werkzaamheden aan uw computer](#). Raadpleeg de pagina over naleving van regelgeving op dell.com/regulatory_compliance voor de beste handelwijzen op het gebied van veiligheid.

 **WAARSCHUWING:** Hard schijven zijn kwetsbaar. Wees voorzichtig wanneer u de hard schijf hanteert.

Procedure

- 1 Lijn de schroefgaten in de harde-schijfkooi uit met de schroefgaten in het moederbord.
- 2 Plaats de schroeven terug waarmee de harde-schijfkooi aan het moederbord is bevestigd.
- 3 Plaats de bracket terug op de harde schijf.
- 4 Lijn de lipjes op de harde schijf uit met de sleuven in de harde-schijfkooi.
- 5 Schuif de harde schijf in de kooi totdat deze vastklikt.

Vereisten achteraf

- 1 Plaats de [afdekplaat van het moederbord](#) terug.
- 2 Plaats de [achterplaat](#) terug.
- 3 Plaats de [standaard](#) terug.

De VESA-bevestigingsbeugel verwijderen



GEVAAR: Lees, voor u werkzaamheden aan uw computer uitvoert, de veiligheidsinformatie die bij uw computer werd geleverd en volg de stappen die beschreven zijn in [Vóór u werkzaamheden aan uw computer uitvoert](#). Volg na het voltooiën van de werkzaamheden aan uw computer de instructies in [Ná het uitvoeren van werkzaamheden aan uw computer](#). Raadpleeg de pagina over naleving van regelgeving op dell.com/regulatory_compliance voor de beste handelswijzen op het gebied van veiligheid.

Vereisten vooraf

- 1 Verwijder de [standaard](#).
- 2 Verwijder de [achterplaat](#).
- 3 Verwijder de [afdekplaat van het moederbord](#).

Procedure

- 1 Verwijder de schroeven waarmee de VESA-bracket aan de onderzijde van het beeldschermpaneel is bevestigd.
- 2 Til de VESA-bracket van de onderzijde van het beeldschermpaneel.

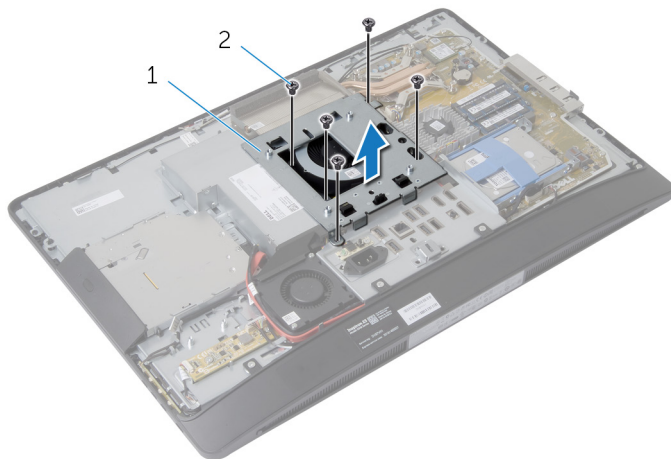

1 VESA-bracket

2 schroeven (5)

De VESA-bracket terugplaatsen



GEVAAR: Lees, voor u werkzaamheden aan uw computer uitvoert, de veiligheidsinformatie die bij uw computer werd geleverd en volg de stappen die beschreven zijn in [Vóór u werkzaamheden aan uw computer uitvoert](#). Volg na het voltooien van de werkzaamheden aan uw computer de instructies in [Ná het uitvoeren van werkzaamheden aan uw computer](#). Raadpleeg de pagina over naleving van regelgeving op dell.com/regulatory_compliance voor de beste handelswijzen op het gebied van veiligheid.

Procedure

- 1 Lijn de schroefgaten in de VESA-bracket uit met de schroefgaten in de onderzijde van het beeldschermpaneel.
- 2 Plaats de schroeven terug waarmee de VESA-bracket aan de onderzijde van het beeldschermpaneel wordt bevestigd.

Vereisten achteraf

- 1 Plaats de [afdekplaat van het moederbord](#) terug.
- 2 Plaats de [achterplaat](#) terug.
- 3 Plaats de [standaard](#) terug.

De kaart van de besturingsknoppen verwijderen



GEVAAR: Lees, voor u werkzaamheden aan uw computer uitvoert, de veiligheidsinformatie die bij uw computer werd geleverd en volg de stappen die beschreven zijn in [Vóór u werkzaamheden aan uw computer uitvoert](#). Volg na het voltooiën van de werkzaamheden aan uw computer de instructies in [Ná het uitvoeren van werkzaamheden aan uw computer](#). Raadpleeg de pagina over naleving van regelgeving op dell.com/regulatory_compliance voor de beste handelwijzen op het gebied van veiligheid.

Vereisten vooraf

- 1 Verwijder de [standaard](#).
- 2 Verwijder de [achterplaat](#).

Procedure

- 1 Verwijder de schroef waarmee de aardingskabel op de onderzijde van het beeldschermpaneel wordt aangesloten.
- 2 Til de kaart van de besturingsknoppen voorzichtig uit het montagekader van het beeldscherm.

- 3** Maak de kabel voor de kaart van de besturingsknoppen los uit de connector op de kaart van de besturingsknoppen.

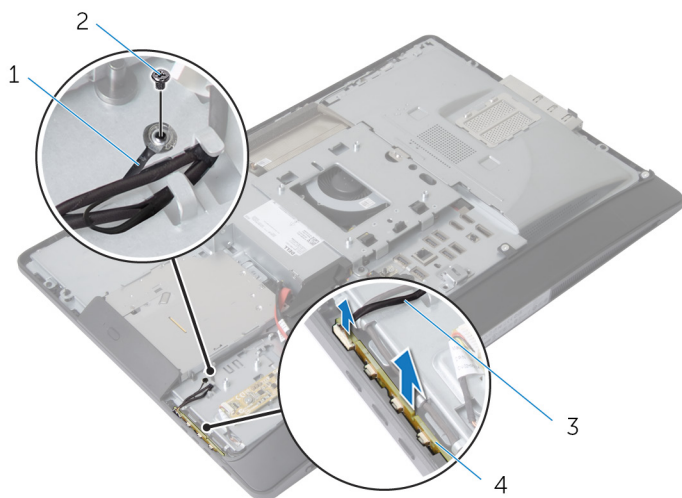

- | | | | |
|---|--|---|--------------------------------|
| 1 | aardingskabel | 2 | schroef |
| 3 | kabel voor de kaart van de besturingsknoppen | 4 | kaart van de besturingsknoppen |

De kaart van de besturingsknoppen terugplaatsen



GEVAAR: Lees, voor u werkzaamheden aan uw computer uitvoert, de veiligheidsinformatie die bij uw computer werd geleverd en volg de stappen die beschreven zijn in [Vóór u werkzaamheden aan uw computer uitvoert](#). Volg na het voltooiën van de werkzaamheden aan uw computer de instructies in [Ná het uitvoeren van werkzaamheden aan uw computer](#). Raadpleeg de pagina over naleving van regelgeving op dell.com/regulatory_compliance voor de beste handelwijzen op het gebied van veiligheid.

Procedure

- 1 Koppel de kabel van de kaart van de besturingsknoppen los van de kaart van de besturingsknoppen.
- 2 Plaats de kaart van de besturingsknoppen in de sleuf in het montagekader van het beeldscherm.
- 3 Lijn het schroefgat in de aardingskabel uit met het schroefgat in de onderzijde van het beeldscherpaneel.
- 4 Plaats de schroef terug waarmee de aardingskabel aan de onderzijde van het beeldscherpaneel is bevestigd.

Vereisten achteraf

- 1 Plaats de [achterplaat](#) terug.
- 2 Plaats de [standaard](#) terug.

De conversiekaart verwijderen



GEVAAR: Lees, voor u werkzaamheden aan uw computer uitvoert, de veiligheidsinformatie die bij uw computer werd geleverd en volg de stappen die beschreven zijn in [Vóór u werkzaamheden aan uw computer uitvoert](#). Volg na het voltooien van de werkzaamheden aan uw computer de instructies in [Ná het uitvoeren van werkzaamheden aan uw computer](#). Raadpleeg de pagina over naleving van regelgeving op dell.com/regulatory_compliance voor de beste handelwijzen op het gebied van veiligheid.

Vereisten vooraf

- 1 Verwijder de [standaard](#).
- 2 Verwijder de [achterplaat](#).

Procedure

- 1 Koppel de kabel van de conversiekaart en de kabel van de schermverlichting los van de connectoren op de conversiekaart.
- 2 Verwijder de schroeven waarmee de conversiekaart aan de onderzijde van het beeldschermpaneel is bevestigd.

3 Til de conversiekaart uit de onderzijde van het beeldschermpaneel.

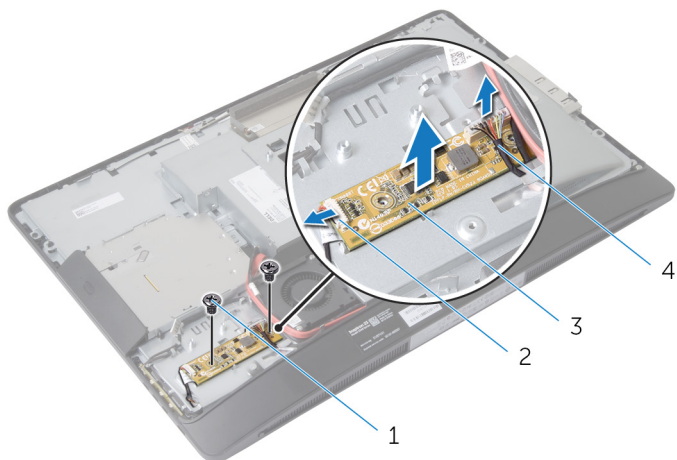

1 schroeven (2)

2 kabel van
schermverlichting

3 conversiekaart

4 kabel conversiekaart

De conversiekaart terugplaatsen



GEVAAR: Lees, voor u werkzaamheden aan uw computer uitvoert, de veiligheidsinformatie die bij uw computer werd geleverd en volg de stappen die beschreven zijn in [Vóór u werkzaamheden aan uw computer uitvoert](#). Volg na het voltooien van de werkzaamheden aan uw computer de instructies in [Ná het uitvoeren van werkzaamheden aan uw computer](#). Raadpleeg de pagina over naleving van regelgeving op dell.com/regulatory_compliance voor de beste handelswijzen op het gebied van veiligheid.

Procedure

- 1 Lijn de schroefgaten in de conversiekaart uit met de schroefgaten in de onderzijde van het beeldschermpaneel.
- 2 Plaats de schroeven terug waarmee de conversiekaart aan de onderzijde van het beeldschermpaneel wordt bevestigd.
- 3 Sluit de kabel van de conversiekaart en de kabel van de schermverlichting aan op de connectoren op de conversiekaart.

Vereisten achteraf

- 1 Plaats de [achterplaat](#) terug.
- 2 Plaats de [standaard](#) terug.

De controlekaart van de voeding verwijderen



GEVAAR: Lees, voor u werkzaamheden aan uw computer uitvoert, de veiligheidsinformatie die bij uw computer werd geleverd en volg de stappen die beschreven zijn in [Vóór u werkzaamheden aan uw computer uitvoert](#). Volg na het voltooien van de werkzaamheden aan uw computer de instructies in [Ná het uitvoeren van werkzaamheden aan uw computer](#). Raadpleeg de pagina over naleving van regelgeving op dell.com/regulatory_compliance voor de beste handelswijzen op het gebied van veiligheid.

Vereisten vooraf

- 1 Verwijder de [standaard](#).
- 2 Verwijder de [achterplaat](#).
- 3 Verwijder de [afdekplaat van het moederbord](#).
- 4 Verwijder de [VESA-bracket](#).

Procedure

- 1 Koppel de kabel voor de controlekaart van de voeding los van de controlekaart van de voeding.
- 2 Verwijder de schroef waarmee de controlekaart van de voeding aan de I/O-bracket is bevestigd.

3 Til de controlekaart van de voeding weg van de I/O-bracket.

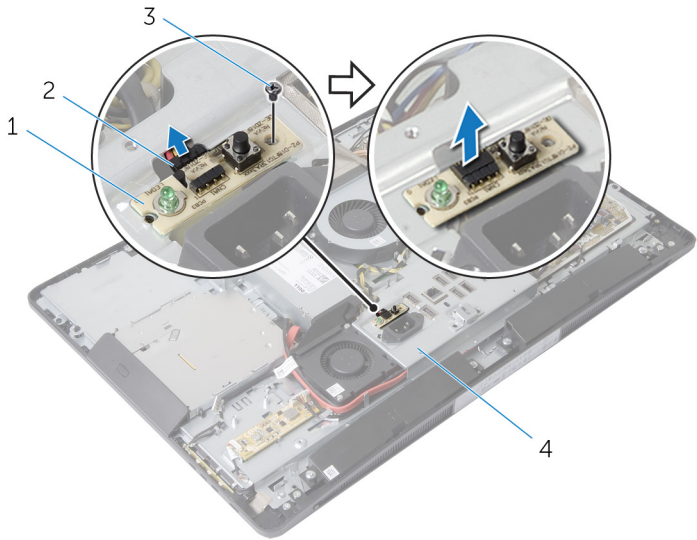

1 voeding van de
controlekaart

2 kabel voor de voeding van
de controlekaart

3 schroef

4 I/O-bracket

De controlekaart van de voeding terugplaatsen



GEVAAR: Lees, voor u werkzaamheden aan uw computer uitvoert, de veiligheidsinformatie die bij uw computer werd geleverd en volg de stappen die beschreven zijn in [Vóór u werkzaamheden aan uw computer uitvoert](#). Volg na het voltooien van de werkzaamheden aan uw computer de instructies in [Ná het uitvoeren van werkzaamheden aan uw computer](#). Raadpleeg de pagina over naleving van regelgeving op dell.com/regulatory_compliance voor de beste handelswijzen op het gebied van veiligheid.

Procedure

- 1 Sluit de kabel van de controlekaart van de voeding aan op de controlekaart van de voeding.
- 2 Lijn het schroefgat in de controlekaart van de voeding uit met het schroefgat in de I/O-bracket.
- 3 Plaats de schroef terug waarmee de controlekaart van de voeding aan de I/O-bracket wordt bevestigd.

Vereisten achteraf

- 1 Plaats de [VESA-bracket](#) terug.
- 2 Plaats de [afdekplaat van het moederbord](#) terug.
- 3 Plaats de [achterplaat](#) terug.
- 4 Plaats de [standaard](#) terug.

De microfoon verwijderen



GEVAAR: Lees, voor u werkzaamheden aan uw computer uitvoert, de veiligheidsinformatie die bij uw computer werd geleverd en volg de stappen die beschreven zijn in [Vóór u werkzaamheden aan uw computer uitvoert](#). Volg na het voltooien van de werkzaamheden aan uw computer de instructies in [Ná het uitvoeren van werkzaamheden aan uw computer](#). Raadpleeg de pagina over naleving van regelgeving op dell.com/regulatory_compliance voor de beste handelwijzen op het gebied van veiligheid.

Vereisten vooraf

- 1 Verwijder de [standaard](#).
- 2 Verwijder de [achterplaat](#).

Procedure

- 1 Verwijder de schroeven waarmee de microfoonbracket aan de microfoons is bevestigd.
- 2 Til de brackets van de microfoon uit het montagekader van het beeldscherm.
- 3 Druk de vergrendelingslipjes in om de microfoons los te maken en til de microfoons uit de sleuven in het montagekader van het beeldscherm.

4 Koppel de microfoonkabels los van de microfoons.

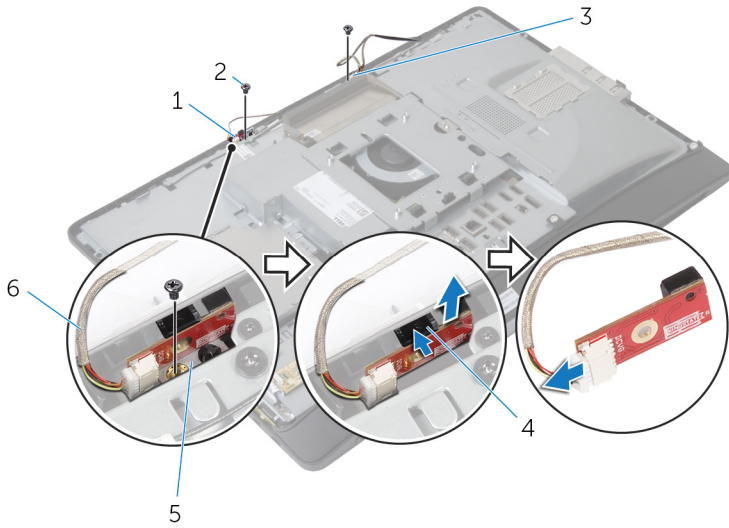

- 1 rechtermicrofoon
- 3 linkermicrofoon
- 5 microfoonbrackets (2)

- 2 schroeven (2)
- 4 bevestigingsklemmen (2)
- 6 microfoonkabels (2)

De microfoon terugplaatsen



GEVAAR: Lees, voor u werkzaamheden aan uw computer uitvoert, de veiligheidsinformatie die bij uw computer werd geleverd en volg de stappen die beschreven zijn in [Vóór u werkzaamheden aan uw computer uitvoert](#). Volg na het voltooien van de werkzaamheden aan uw computer de instructies in [Ná het uitvoeren van werkzaamheden aan uw computer](#). Raadpleeg de pagina over naleving van regelgeving op dell.com/regulatory_compliance voor de beste handelwijzen op het gebied van veiligheid.

Procedure

- 1 Sluit de microfoonkabels aan op de microfoons.
- 2 Schuif de microfoons in de sleuven in het montagekader van het beeldscherm en zorg dat de bevestigingslipjes goed zijn uitgelijnd.
- 3 Lijn de schroefgaten in de microfoonbrackets uit met de schroefgaten in het montagekader van het beeldscherm.
- 4 Plaats de schroeven terug waarmee de microfoonbrackets aan de microfoons zijn bevestigd.

Vereisten achteraf

- 1 Plaats de [achterplaat](#) terug.
- 2 Plaats de [standaard](#) terug.

De draadloze kaart verwijderen



GEVAAR: Lees, voor u werkzaamheden aan uw computer uitvoert, de veiligheidsinformatie die bij uw computer werd geleverd en volg de stappen die beschreven zijn in [Vóór u werkzaamheden aan uw computer uitvoert](#). Volg na het voltooien van de werkzaamheden aan uw computer de instructies in [Ná het uitvoeren van werkzaamheden aan uw computer](#). Raadpleeg de pagina over naleving van regelgeving op dell.com/regulatory_compliance voor de beste handelswijzen op het gebied van veiligheid.

Vereisten vooraf

- 1 Verwijder de [standaard](#).
- 2 Verwijder de [achterplaat](#).
- 3 Verwijder de [afdekplaat van het moederbord](#).

Procedure

- 1 Koppel de antennekabels los van de connectoren op de draadloze kaart.
- 2 Verwijder de schroef waarmee de draadloze kaart aan het moederbord is bevestigd.

- 3** Verwijder de draadloze kaart schuivend uit de sleuf van de minitkaart op het moederbord.

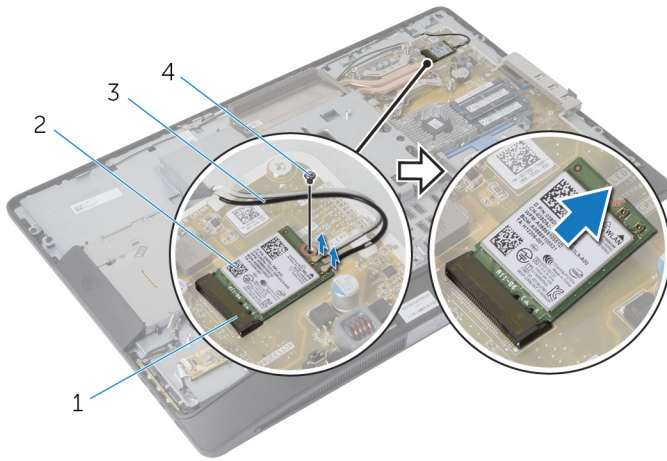

- 1 Minikaartsleuf
3 antennekabels

- 2 draadloze kaart
4 schroef

De draadloze kaart terugplaatsen



GEVAAR: Lees, voor u werkzaamheden aan uw computer uitvoert, de veiligheidsinformatie die bij uw computer werd geleverd en volg de stappen die beschreven zijn in [Vóór u werkzaamheden aan uw computer uitvoert](#). Volg na het voltooiën van de werkzaamheden aan uw computer de instructies in [Ná het uitvoeren van werkzaamheden aan uw computer](#). Raadpleeg de pagina over naleving van regelgeving op dell.com/regulatory_compliance voor de beste handelswijzen op het gebied van veiligheid.

Procedure

- 1 Lijn de inkeping op de draadloze kaart uit met het lipje op de sleuf van de minikaart.
- 2 Steek de draadloze kaart schuin in de sleuf van de minikaart.
- 3 Druk het andere einde van de draadloze kaart naar beneden en plaats de schroef terug waarmee de draadloze kaart aan het moederbord wordt bevestigd.
- 4 Sluit de antennekabels aan op de draadloze kaart.

In de volgende tabel ziet u het kleurenschema van de antennekabels voor de draadloze kaart die door uw computer wordt ondersteund:

Connectoren op de draadloze kaart	Kleur van de antennekabel
Hoofd (witte driehoek)	Wit
Hulponderdeel (zwarte driehoek)	Zwart

Vereisten achteraf

- 1 Plaats de [afdekplaat van het moederbord](#) terug.
- 2 Plaats de [achterplaat](#) terug.
- 3 Plaats de [standaard](#) terug.

De knoopbatterij verwijderen



GEVAAR: Lees, voor u werkzaamheden aan uw computer uitvoert, de veiligheidsinformatie die bij uw computer werd geleverd en volg de stappen die beschreven zijn in [Vóór u werkzaamheden aan uw computer uitvoert](#). Volg na het voltooien van de werkzaamheden aan uw computer de instructies in [Ná het uitvoeren van werkzaamheden aan uw computer](#). Raadpleeg de pagina over naleving van regelgeving op dell.com/regulatory_compliance voor de beste handelwijzen op het gebied van veiligheid.



WAARSCHUWING: Wanneer u de knoopbatterij verwijdert, worden de standaard-BIOS-instellingen hersteld. Het is aan te raden de BIOS-instellingen te noteren voordat u de knoopbatterij verwijdert.

Vereisten vooraf

- 1 Plaats de [standaard](#) terug.
- 2 Plaats de [achterplaat](#) terug.
- 3 Plaats de [afdekplaat van het moederbord](#) terug.

Procedure

⚠ WAARSCHUWING: Wanneer u de knoopbatterij verwijdert, worden de standaard-BIOS-instellingen hersteld. Het is aan te raden de BIOS-instellingen te noteren voordat u de knoopbatterij verwijdert.

- 1 Kijk waar de socket van de knoopbatterij is. Ga voor meer informatie naar [Onderdelen van het moederbord](#).
- 2 Duw het borgklemmetje met een plastic pennetje van de batterij af totdat de knoopbatterij naar buiten komt.

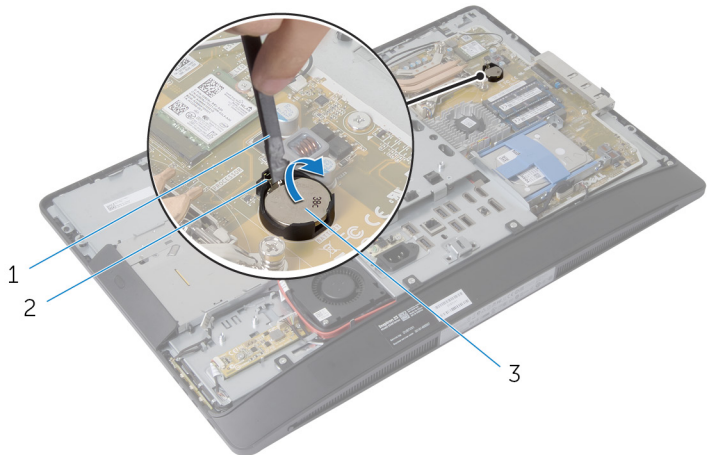

- 1 plastic pennetje
3 knoopbatterij

2 borgklem

De knoopbatterij terugplaatsen



GEVAAR: Lees, voor u werkzaamheden aan uw computer uitvoert, de veiligheidsinformatie die bij uw computer werd geleverd en volg de stappen die beschreven zijn in [Vóór u werkzaamheden aan uw computer uitvoert](#). Volg na het voltooien van de werkzaamheden aan uw computer de instructies in [Ná het uitvoeren van werkzaamheden aan uw computer](#). Raadpleeg de pagina over naleving van regelgeving op dell.com/regulatory_compliance voor de beste handelswijzen op het gebied van veiligheid.

Procedure

Plaats de knoopbatterij met de positieve zijde omhoog in het batterijvak en druk de batterij omlaag.

Vereisten achteraf

- 1 Plaats de [afdekplaat van het moederbord](#) terug.
- 2 Plaats de [achterplaat](#) terug.
- 3 Plaats de [standaard](#) terug.

De I/O-bracket verwijderen



GEVAAR: Lees, voor u werkzaamheden aan uw computer uitvoert, de veiligheidsinformatie die bij uw computer werd geleverd en volg de stappen die beschreven zijn in [Vóór u werkzaamheden aan uw computer uitvoert](#). Volg na het voltooien van de werkzaamheden aan uw computer de instructies in [Ná het uitvoeren van werkzaamheden aan uw computer](#). Raadpleeg de pagina over naleving van regelgeving op dell.com/regulatory_compliance voor de beste handelwijzen op het gebied van veiligheid.

Vereisten vooraf

- 1 Verwijder de [standaard](#).
- 2 Verwijder de [achterplaat](#).
- 3 Verwijder de [afdekplaat van het moederbord](#).
- 4 Verwijder de [VESA-bracket](#).
- 5 Verwijder de [controlekaart van de voeding](#).

Procedure

- 1 Verwijder de schroeven waarmee de voedingspoort aan de I/O-bracket is bevestigd.
- 2 Verwijder de schroeven waarmee de I/O-bracket aan de onderzijde van het beeldschermpaneel is bevestigd.

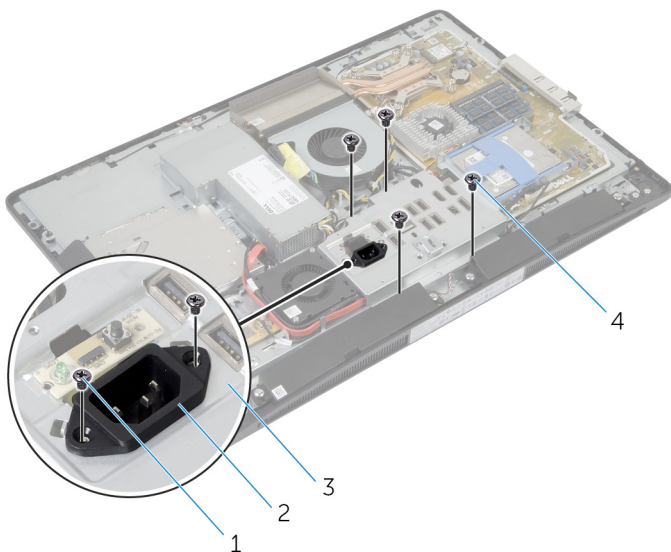

1 schroeven van de voedingspoort (2)

2 voedingspoort

3 I/O-bracket

4 schroeven van de I/O-bracket (4)

- 3 Til de I/O-bracket iets omhoog en schuif de voedingspoort door de I/O-bracket.

- 4 Til de I/O-bracket van de onderzijde van het beeldschermpaneel weg.

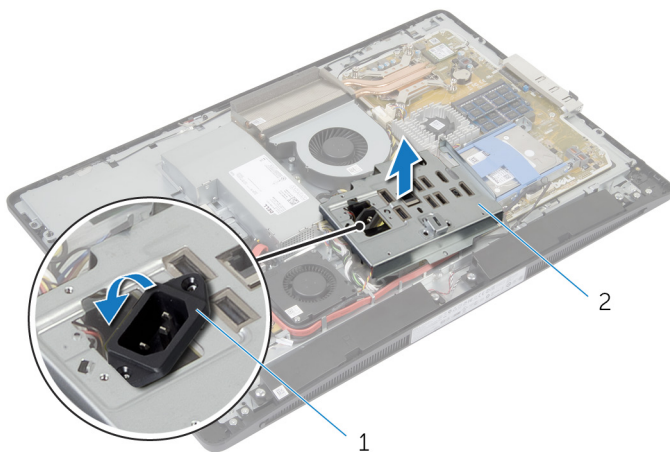

1 voedingspoort

2 I/O-bracket

De I/O-bracket terugplaatsen



GEVAAR: Lees, voor u werkzaamheden aan uw computer uitvoert, de veiligheidsinformatie die bij uw computer werd geleverd en volg de stappen die beschreven zijn in [Vóór u werkzaamheden aan uw computer uitvoert](#). Volg na het voltooien van de werkzaamheden aan uw computer de instructies in [Ná het uitvoeren van werkzaamheden aan uw computer](#). Raadpleeg de pagina over naleving van regelgeving op dell.com/regulatory_compliance voor de beste handelwijzen op het gebied van veiligheid.

Procedure

- 1 Schuif de voedingspoort door de I/O-bracket.
- 2 Lijn de schroefgaten in de I/O-bracket uit met de schroefgaten in de onderzijde van het beeldschermpaneel.
- 3 Plaats de schroeven terug waarmee de I/O-bracket aan de onderzijde van het beeldschermpaneel is bevestigd.
- 4 Lijn de schroefgaten in de voedingspoort uit met de schroefgaten in de I/O-bracket.
- 5 Plaats de schroeven terug waarmee de voedingspoort aan de I/O-bracket wordt bevestigd.

Vereisten achteraf

- 1 Plaats de [controlekaart van de voeding](#) terug.
- 2 Plaats de [VESA-bracket](#) terug.
- 3 Plaats de [afdekplaat van het moederbord](#) terug.
- 4 Plaats de [achterplaat](#) terug.
- 5 Plaats de [standaard](#) terug.

Het optische station verwijderen



GEVAAR: Lees, voor u werkzaamheden aan uw computer uitvoert, de veiligheidsinformatie die bij uw computer werd geleverd en volg de stappen die beschreven zijn in [Vóór u werkzaamheden aan uw computer uitvoert](#). Volg na het voltooien van de werkzaamheden aan uw computer de instructies in [Ná het uitvoeren van werkzaamheden aan uw computer](#). Raadpleeg de pagina over naleving van regelgeving op dell.com/regulatory_compliance voor de beste handelswijzen op het gebied van veiligheid.

Vereisten vooraf

- 1 Verwijder de [standaard](#).
- 2 Verwijder de [achterplaat](#).
- 3 Verwijder de [afdekplaat van het moederbord](#).
- 4 Verwijder de [VESA-bracket](#).
- 5 Verwijder de [controlekaart van de voeding](#).
- 6 Verwijder de [I/O-bracket](#).

Procedure

- 1 Druk het bevestigingslipje naar beneden en verschuif het optische station om het los te maken van de interposer.

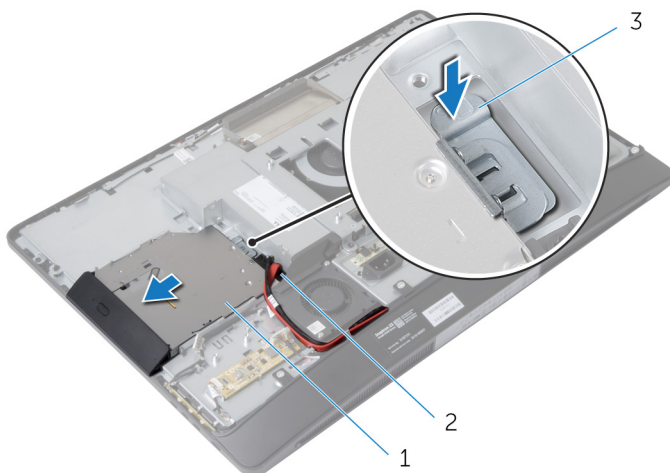

1 optisch station

2 interposer

3 bevestigingslipje

- 2 Draai het montagekader van het optische station omhoog om het los te maken van het optische station.
- 3 Verwijder de schroeven waarmee de bracket aan het optische station is bevestigd.

- 4** Verwijder de bracket van het optische station.

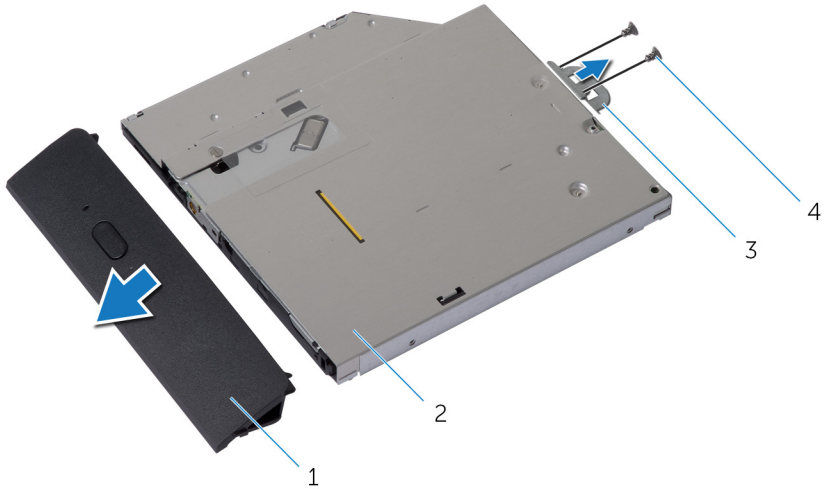

- | | | | |
|---|---------------------------------------|---|-----------------|
| 1 | montagekader van het optische station | 2 | optisch station |
| 3 | bracket van het optische station | 4 | schroeven (2) |

- 5** Koppel de stroom- en datakabel los van het moederbord.
- 6** Verwijder de schroeven waarmee de interposer op de onderzijde van het beeldschermpaneel is bevestigd.
- 7** Verwijder de stroomkabel en de datakabel uit de geleiders op de onderzijde van het beeldschermpaneel.

8 Til de interposer uit de onderzijde van het beeldschermpaneel.

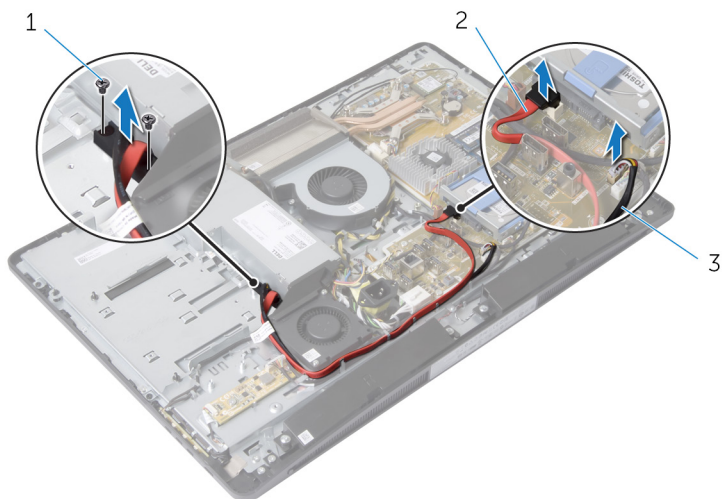

1 schroeven (2)

2 gegevenskabel

3 stroomkabel

Het optische station terugplaatsen



GEVAAR: Lees, voor u werkzaamheden aan uw computer uitvoert, de veiligheidsinformatie die bij uw computer werd geleverd en volg de stappen die beschreven zijn in [Vóór u werkzaamheden aan uw computer uitvoert](#). Volg na het voltooien van de werkzaamheden aan uw computer de instructies in [Ná het uitvoeren van werkzaamheden aan uw computer](#). Raadpleeg de pagina over naleving van regelgeving op dell.com/regulatory_compliance voor de beste handelwijzen op het gebied van veiligheid.

Procedure

- 1 Leid de stroomkabel en de datakabel door de geleiders op de onderzijde van het beeldschermpaneel.
- 2 Lijn de schroefgaten in de interposer uit met de schroefgaten in de onderzijde van het beeldschermpaneel.
- 3 Plaats de schroeven terug waarmee de interposer op de onderzijde van het beeldschermpaneel is bevestigd.
- 4 Bevestig de voeding- en gegevenskabels aan de vaste schijf.
- 5 Lijn de schroefgaten op de bracket van het optische station uit met de schroefgaten in het optische station.
- 6 Plaats de schroeven terug waarmee de bracket aan het optische station is bevestigd.
- 7 Lijn de lipjes op het montagekader van het optische station uit met de sleuven op het optische station en klik het montagekader van het optische station vast.
- 8 Schuif het optische station in het compartiment van het optische station totdat het station vastklikt.

Vereisten achteraf

- 1 Plaats de [I/O bracket](#) terug.
- 2 Plaats de [controlekaart van de voeding](#) terug.
- 3 Plaats de [VESA-bracket](#) terug.
- 4 Plaats de [afdekplaat van het moederbord](#) terug.
- 5 Plaats de [achterplaat](#) terug.

6 Plaats de [standaard](#) terug.

De systeemventilator verwijderen



GEVAAR: Lees, voor u werkzaamheden aan uw computer uitvoert, de veiligheidsinformatie die bij uw computer werd geleverd en volg de stappen die beschreven zijn in [Vóór u werkzaamheden aan uw computer uitvoert](#). Volg na het voltooien van de werkzaamheden aan uw computer de instructies in [Ná het uitvoeren van werkzaamheden aan uw computer](#). Raadpleeg de pagina over naleving van regelgeving op dell.com/regulatory_compliance voor de beste handelswijzen op het gebied van veiligheid.

Vereisten vooraf

- 1 Verwijder de [standaard](#).
- 2 Verwijder de [achterplaat](#).
- 3 Verwijder de [afdekplaat van het moederbord](#).
- 4 Verwijder de [VESA-bracket](#).
- 5 Verwijder de [controlekaart van de voeding](#).
- 6 Verwijder de [I/O-bracket](#).

Procedure

- 1 Verwijder de schroef waarmee de bracket van de ventilator voor de voeding aan de onderzijde van het beeldschermpaneel is bevestigd.
- 2 Til de bracket voor de ventilator van de voeding uit de onderzijde van het beeldschermpaneel.

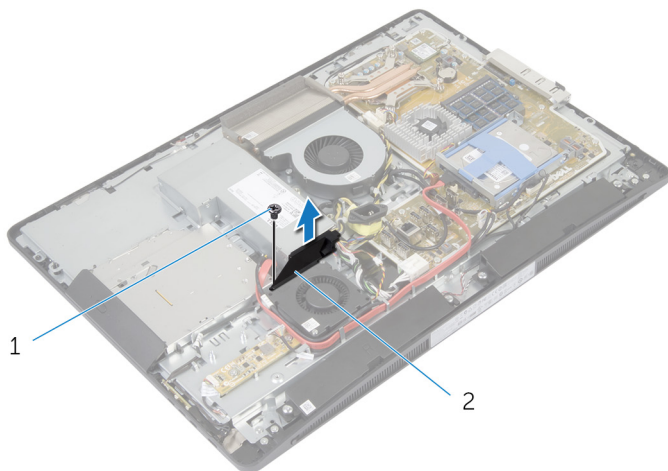

1 schroef

2 bracket voor de ventilator
van de voeding

- 3 Koppel de kabel voor de ventilator van de voeding los van de voeding.

- 4 Verwijder de schroeven waarmee de ventilator van de voeding aan de onderzijde van het beeldschermpaneel is bevestigd.

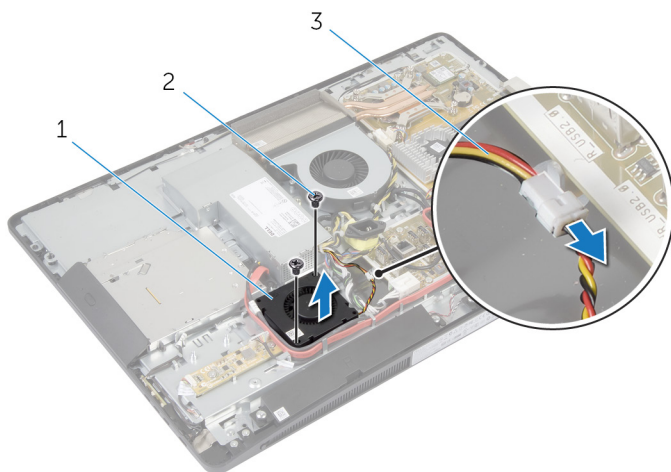

- 1 ventilator van de voeding 2 schroeven (2)
3 kabel van de ventilator van de voeding

De ventilatie van de voeding terugplaatsen



GEVAAR: Lees, voor u werkzaamheden aan uw computer uitvoert, de veiligheidsinformatie die bij uw computer werd geleverd en volg de stappen die beschreven zijn in [Vóór u werkzaamheden aan uw computer uitvoert](#). Volg na het voltooiën van de werkzaamheden aan uw computer de instructies in [Ná het uitvoeren van werkzaamheden aan uw computer](#). Raadpleeg de pagina over naleving van regelgeving op dell.com/regulatory_compliance voor de beste handelswijzen op het gebied van veiligheid.

Procedure

- 1 Sluit de kabel van de ventilator van de voeding aan op de voedingseenheid.
- 2 Lijn de schroefgaten in de ventilator voor de voeding uit met de schroefgaten in de onderzijde van het beeldschermpaneel.
- 3 Verwijder de schroeven waarmee de ventilator van de voeding op de onderzijde van het beeldschermpaneel is bevestigd.
- 4 Lijn de schroefgaten in de bracket van de ventilator voor de voeding uit met de schroefgaten in de onderzijde van het beeldschermpaneel.
- 5 Plaats de schroef terug waarmee de bracket van de ventilator voor de voeding aan de onderzijde van het beeldschermpaneel wordt bevestigd.

Vereisten achteraf

- 1 Plaats de [I/O bracket](#) terug.
- 2 Plaats de [controlekaart van de voeding](#) terug.
- 3 Plaats de [VESA-bracket](#) terug.
- 4 Plaats de [afdekplaat van het moederbord](#) terug.
- 5 Plaats de [achterplaat](#) terug.
- 6 Plaats de [standaard](#) terug.

De voeding verwijderen



GEVAAR: Lees, voor u werkzaamheden aan uw computer uitvoert, de veiligheidsinformatie die bij uw computer werd geleverd en volg de stappen die beschreven zijn in [Vóór u werkzaamheden aan uw computer uitvoert](#). Volg na het voltooien van de werkzaamheden aan uw computer de instructies in [Ná het uitvoeren van werkzaamheden aan uw computer](#). Raadpleeg de pagina over naleving van regelgeving op dell.com/regulatory_compliance voor de beste handelwijzen op het gebied van veiligheid.

Vereisten vooraf

- 1 Verwijder de [standaard](#).
- 2 Verwijder de [achterplaat](#).
- 3 Verwijder de [afdekplaat van het moederbord](#).
- 4 Verwijder de [VESA-bracket](#).
- 5 Verwijder de [controlekaart van de voeding](#).
- 6 Verwijder de [I/O-bracket](#).

Procedure

- 1 Koppel de stroomkabels van de hoofdvoeding, van de processor en van de ventilator van de voeding los van het moederbord.
- 2 Verwijder de hoofdvoedingskabel, de stroomkabel van de processor en de stroomkabel van de ventilator van de voeding uit de geleiders op de onderzijde van het beeldschermpaneel.
- 3 Verwijder de kabel van de stroomtoevoerpoort uit de geleiders op de onderzijde van het beeldschermpaneel.

- 4 Koppel de kabel voor de ventilator van de voeding los van de voeding.

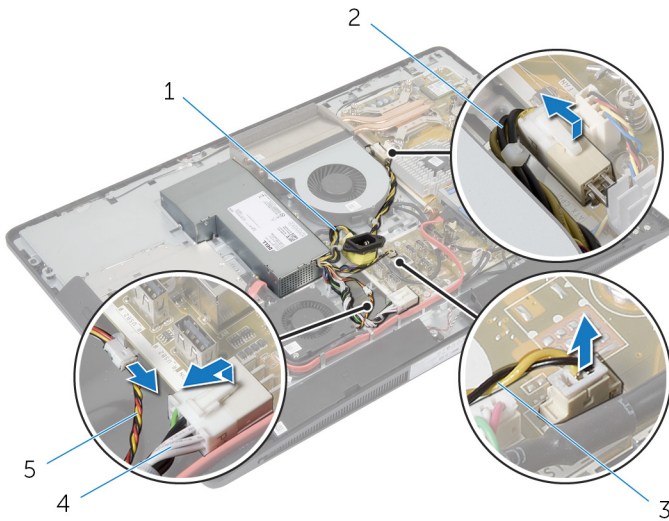

1 kabel van
stroomtoevoerpoort

2 stroomkabel van
processor

3 kabel van de ventilator van
de voeding

4 hoofdvoedingskabel

5 kabel van de ventilator van
de voeding

- 5 Verwijder de schroef waarmee de voeding aan de onderzijde van het beeldschermpaneel is bevestigd.

- 6** Schuif en til de voeding omhoog om hem los te maken uit de onderzijde van het beeldschermpaneel.

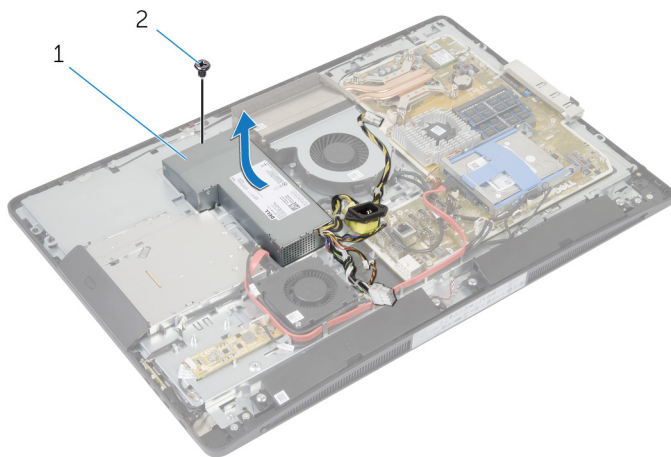

1 voeding

2 schroef

De voeding terugplaatsen



GEVAAR: Lees, voor u werkzaamheden aan uw computer uitvoert, de veiligheidsinformatie die bij uw computer werd geleverd en volg de stappen die beschreven zijn in [Vóór u werkzaamheden aan uw computer uitvoert](#). Volg na het voltooien van de werkzaamheden aan uw computer de instructies in [Ná het uitvoeren van werkzaamheden aan uw computer](#). Raadpleeg de pagina over naleving van regelgeving op dell.com/regulatory_compliance voor de beste handelwijzen op het gebied van veiligheid.

Procedure

- 1 Plaats de voeding op de onderzijde van het beeldschermpaneel en schuif hem op zijn plaats.
- 2 Lijn het schroefgat en de lipjes op de voeding uit met het schroefgat en de lipjes op de onderzijde van het beeldschermpaneel.
- 3 Plaats de schroef terug waarmee de voeding aan de onderzijde van het beeldschermpaneel is bevestigd.
- 4 Sluit de kabel van de ventilator van de voeding aan op de voedingseenheid.
- 5 Leid de kabel van de voedingspoort door de geleiders op de onderzijde van het beeldschermpaneel.
- 6 Leid de hoofdvoedingskabel, de stroomkabel van de processor en de stroomkabel van de ventilator van de voeding door de geleiders op de onderzijde van het beeldschermpaneel.
- 7 Sluit de hoofdvoedingskabel, de stroomkabel van de processor en de stroomkabel van de ventilator van de voeding aan op het moederbord.

Vereisten achteraf

- 1 Plaats de [I/O bracket](#) terug.
- 2 Plaats de [controlekaart van de voeding](#) terug.
- 3 Plaats de [VESA-bracket](#) terug.
- 4 Plaats de [afdekplaat van het moederbord](#) terug.
- 5 Plaats de [achterplaat](#) terug.
- 6 Plaats de [standaard](#) terug.

De warmteafleider van de processor verwijderen



GEVAAR: Lees, voor u werkzaamheden aan uw computer uitvoert, de veiligheidsinformatie die bij uw computer werd geleverd en volg de stappen die beschreven zijn in [Vóór u werkzaamheden aan uw computer uitvoert](#). Volg na het voltooien van de werkzaamheden aan uw computer de instructies in [Ná het uitvoeren van werkzaamheden aan uw computer](#). Raadpleeg de pagina over naleving van regelgeving op dell.com/regulatory_compliance voor de beste handelswijzen op het gebied van veiligheid.

Vereisten vooraf

- 1 Verwijder de [standaard](#).
- 2 Verwijder de [achterplaat](#).
- 3 Verwijder de [afdekplaat van het moederbord](#).
- 4 Verwijder de [VESA-bracket](#).

Procedure

- 1 Maak de geborgde schroeven los waarmee de warmteafleider van de processor aan het moederbord is bevestigd.
- 2 Verwijder de schroef waarmee de warmteafleider van de processor aan de onderzijde van het beeldschermpaneel is bevestigd.
- 3 Trek de Mylar van de warmteafleider en ventilator van de processor.

4 Til de warmteafleider van de processor uit het moederbord.

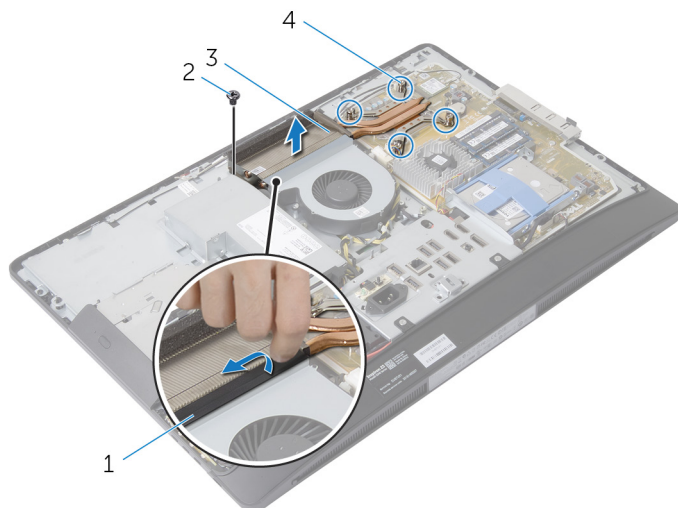

1 Mylar

2 schroef

3 warmteafleider van
processor

4 geborgde schroeven (4)

De warmteafleider van de processor terugplaatsen



GEVAAR: Lees, voor u werkzaamheden aan uw computer uitvoert, de veiligheidsinformatie die bij uw computer werd geleverd en volg de stappen die beschreven zijn in [Vóór u werkzaamheden aan uw computer uitvoert](#). Volg na het voltooien van de werkzaamheden aan uw computer de instructies in [Ná het uitvoeren van werkzaamheden aan uw computer](#). Raadpleeg de pagina over naleving van regelgeving op dell.com/regulatory_compliance voor de beste handelswijzen op het gebied van veiligheid.

Procedure



OPMERKING: De oorspronkelijke koelpasta kan worden hergebruikt als de oorspronkelijke processor en warmteafleider van de processor samen opnieuw worden geïnstalleerd. Als u de processor of de warmteafleider vervangt, gebruikt u de thermische mat die in het pakket is meegeleverd om ervoor te zorgen dat de warmte wordt afgevoerd.

- 1 Lijn de geborgde schroeven in de warmteafleider uit met de schroefgaten in het moederbord.
- 2 Draai de geborgde schroeven vast waarmee de warmteafleider van de processor aan het moederbord is bevestigd.
- 3 Plak de Mylar over de warmteafleider en ventilator van de processor.
- 4 Plaats het schroefje terug waarmee de warmteafleider van de processor aan de onderzijde van het beeldschermpaneel wordt bevestigd.

Vereisten achteraf

- 1 Plaats de [VESA-bracket](#) terug.
- 2 Plaats de [afdekplaat van het moederbord](#) terug.
- 3 Plaats de [achterplaat](#) terug.
- 4 Plaats de [standaard](#) terug.

De processorventilator verwijderen



GEVAAR: Lees, voor u werkzaamheden aan uw computer uitvoert, de veiligheidsinformatie die bij uw computer werd geleverd en volg de stappen die beschreven zijn in [Vóór u werkzaamheden aan uw computer uitvoert](#). Volg na het voltooien van de werkzaamheden aan uw computer de instructies in [Ná het uitvoeren van werkzaamheden aan uw computer](#). Raadpleeg de pagina over naleving van regelgeving op dell.com/regulatory_compliance voor de beste handelswijzen op het gebied van veiligheid.

Vereisten vooraf

- 1 Verwijder de [standaard](#).
- 2 Verwijder de [achterplaat](#).
- 3 Verwijder de [afdekplaat van het moederbord](#).
- 4 Verwijder de [VESA-bracket](#).

Procedure

- 1 Koppel de kabel van de processorventilator los van het moederbord.
- 2 Verwijder de schroeven waarmee de processorventilator aan de onderzijde van het beeldschermpaneel is bevestigd.
- 3 Trek de Mylar van de warmteafleider en ventilator van de processor.

- 4 Til de processorventilator van de onderzijde van het beeldschermpaneel.

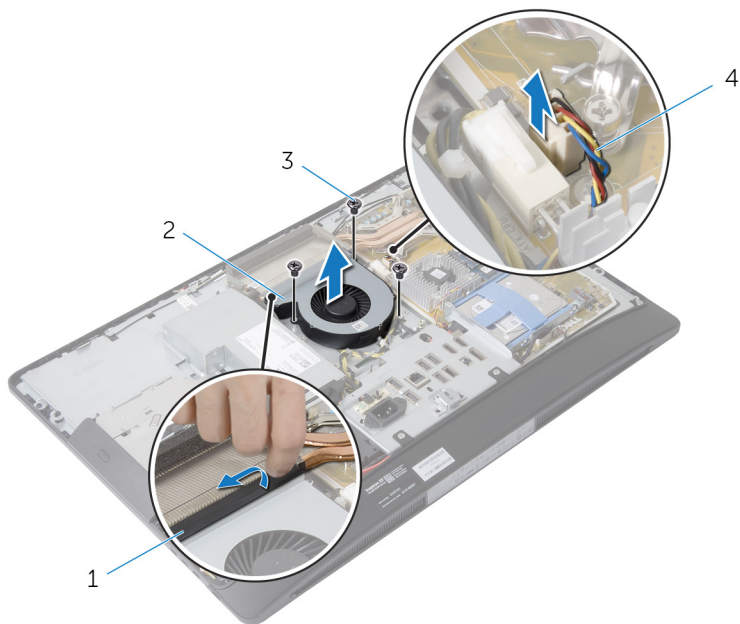

1 Mylar

2 processorventilator

3 schroeven (3)

4 kabel van de
processorventilator

De processorventilator terugplaatsen



GEVAAR: Lees, voor u werkzaamheden aan uw computer uitvoert, de veiligheidsinformatie die bij uw computer werd geleverd en volg de stappen die beschreven zijn in [Vóór u werkzaamheden aan uw computer uitvoert](#). Volg na het voltooien van de werkzaamheden aan uw computer de instructies in [Ná het uitvoeren van werkzaamheden aan uw computer](#). Raadpleeg de pagina over naleving van regelgeving op dell.com/regulatory_compliance voor de beste handelswijzen op het gebied van veiligheid.

Procedure

- 1 Lijn de schroefgaten in de ventilator van de processor uit met de schroefgaten in onderzijde van het beeldschermpaneel.
- 2 Plak de Mylar op de ventilator en de warmteafleider van de processor.
- 3 Plaats de schroeven terug waarmee de processorventilator op onderzijde van het beeldschermpaneel is bevestigd.
- 4 Sluit de kabel van de processorventilator aan op het moederbord.

Vereisten achteraf

- 1 Plaats de [VESA-bracket](#) terug.
- 2 Plaats de [afdekplaat van het moederbord](#) terug.
- 3 Plaats de [achterplaat](#) terug.
- 4 Plaats de [standaard](#) terug.

De processor verwijderen



GEVAAR: Lees, voor u werkzaamheden aan uw computer uitvoert, de veiligheidsinformatie die bij uw computer werd geleverd en volg de stappen die beschreven zijn in [Vóór u werkzaamheden aan uw computer uitvoert](#). Volg na het voltooien van de werkzaamheden aan uw computer de instructies in [Ná het uitvoeren van werkzaamheden aan uw computer](#). Raadpleeg de pagina over naleving van regelgeving op dell.com/regulatory_compliance voor de beste handelwijzen op het gebied van veiligheid.

Vereisten vooraf

- 1 Verwijder de [standaard](#).
- 2 Verwijder de [achterplaat](#).
- 3 Verwijder de [afdekplaat van het moederbord](#).
- 4 Verwijder de [warmteafleider van de processor](#).
- 5 Verwijder de processor[ventilator](#).

Procedure

- 1 Druk de ontgrendelingshendel van de processor omlaag en trek hem naar buiten zodat hij loskomt van het lipje waarmee hij vastzit.
- 2 Trek de ontgrendelingshendel helemaal uit om het processorafdekplaatje te openen.

3 Til de processor voorzichtig omhoog uit de houder.

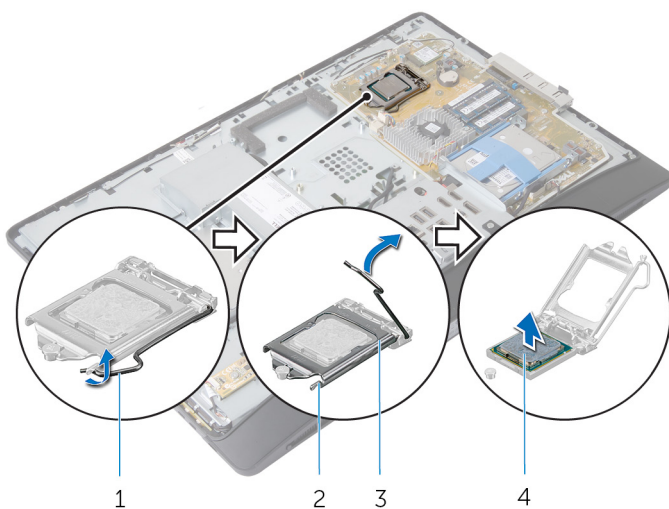

1 vergrendelingshendel

2 bevestigingslipje

3 afdekplaatje van processor

4 processor

De processor terugplaatsen

 **GEVAAR:** Lees, voor u werkzaamheden aan uw computer uitvoert, de veiligheidsinformatie die bij uw computer werd geleverd en volg de stappen die beschreven zijn in [Vóór u werkzaamheden aan uw computer uitvoert](#). Volg na het voltooiën van de werkzaamheden aan uw computer de instructies in [Ná het uitvoeren van werkzaamheden aan uw computer](#). Raadpleeg de pagina over naleving van regelgeving op dell.com/regulatory_compliance voor de beste handelwijzen op het gebied van veiligheid.

 **WAARSCHUWING:** Als de processor of de warmteafleider wordt vervangen, dient u het thermische vet te gebruiken dat in de kit wordt meegeleverd om ervoor te zorgen dat warmtegeleiding plaatsvindt.

Procedure

 **OPMERKING:** De oorspronkelijke koelpasta kan worden hergebruikt als de oorspronkelijke processor en warmteafleider van de processor samen opnieuw worden geïnstalleerd. Als u de processor of de warmteafleider vervangt, gebruikt u de thermische mat die in het pakket is meegeleverd om ervoor te zorgen dat de warmte wordt afgevoerd.

 **WAARSCHUWING:** U moet de processor correct in de houder plaatsen om blijvende schade aan de processor te voorkomen.

- 1 Als de ontgrendeling op de socket niet volledig is uitgekapt, moet u deze alsnog in deze positie plaatsen.
- 2 Lijn de uitlijninkepingen van de processor uit met de uitlijnlijpjes op de processorsocket
- 3 Houd de pin-1-hoek van de processor boven de pin-1-hoek van de houder en plaats de processor vervolgens in de houder.

 **WAARSCHUWING:** Let erop dat de inkeping op het afdekplaatje van de processor onder het uitlijningspunt moet zijn geplaatst.

- 4 Wanneer de processor goed op zijn plek zit, sluit u de processorkap.

- 5 Draai de vergrendelingshendel omlaag en plaats hem onder het lipje op het afdekplaatje van de processor.

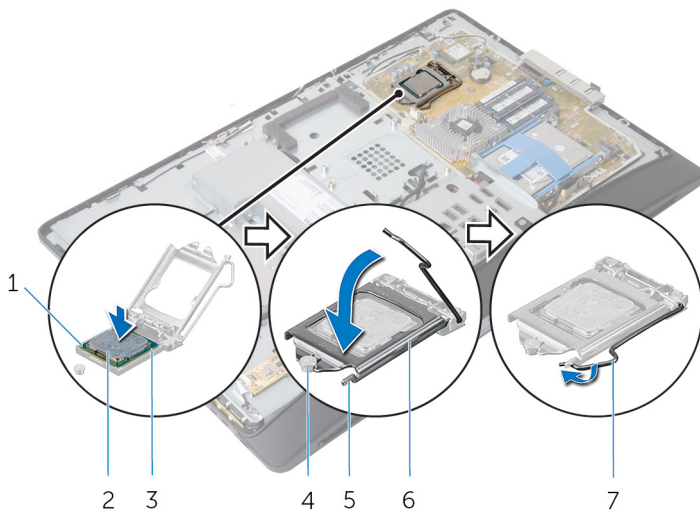



- | | | | |
|---|-----------------------------|---|----------------------------|
| 1 | pin-1 hoek van de processor | 2 | processor |
| 3 | uitlijningslipjes (2) | 4 | uitlijningspunt |
| 5 | bevestigingslipje | 6 | afdekplaatje van processor |
| 7 | vergrendelingshendel | | |

Vereisten achteraf

- 1 Plaats [ventilator van de processor](#) terug.
- 2 Plaats de [warmteafleider van de processor](#) terug.
- 3 Plaats de [afdekplaat van het moederbord](#) terug.
- 4 Plaats de [achterplaat](#) terug.
- 5 Plaats de [standaard](#) terug.

Het moederbord verwijderen

 **GEVAAR:** Lees, voor u werkzaamheden aan uw computer uitvoert, de veiligheidsinformatie die bij uw computer werd geleverd en volg de stappen die beschreven zijn in [Vóór u werkzaamheden aan uw computer uitvoert](#). Volg na het voltooiën van de werkzaamheden aan uw computer de instructies in [Ná het uitvoeren van werkzaamheden aan uw computer](#). Raadpleeg de pagina over naleving van regelgeving op dell.com/regulatory_compliance voor de beste handelwijzen op het gebied van veiligheid.

 **OPMERKING:** De servicetag van uw computer bevindt zich op het moederbord. U moet deservicetag invoeren in de systeeminstellingen als u het moederbord hebt teruggeplaatst.

 **OPMERKING:** Wanneer u het moederbord verwijdert, worden alle wijzigingen die u via de systeemconfiguratie in de BIOS doorvoerde ongedaan gemaakt. U dient de benodigde wijzigingen opnieuw door te voeren nadat u het moederbord hebt teruggeplaatst.

 **OPMERKING:** Voordat u de kabels loskoppelt van het moederbord, noteert u de locatie van de connectoren zodat u ze weer correct kunt aansluiten nadat u het moederbord hebt teruggeplaatst.

Vereisten vooraf

- 1 Verwijder de [standaard](#).
- 2 Verwijder de [achterplaat](#).
- 3 Verwijder de [geheugenmodule\(s\)](#).
- 4 Verwijder de [afdekplaat van het moederbord](#).
- 5 Verwijder de [VESA-bracket](#).
- 6 Verwijder de [controlekaart van de voeding](#).
- 7 Verwijder de [I/O-bracket](#).
- 8 Verwijder de [warmteafleider van de processor](#).
- 9 Verwijder de processor[ventilator](#).
- 10 Verwijder de [processor](#).
- 11 Verwijder de [harde schijf](#).
- 12 Verwijder de [draadloze kaart](#).
- 13 Verwijder de [knoopbatterij](#).

Procedure

-  **OPMERKING:** De servicetag van uw computer bevindt zich op het moederbord. Na het vervangen van het moederbord moet u de servicetag in de BIOS invullen.



OPMERKING: Voordat u de kabels loskoppelt van het moederbord, noteert u de locatie van de connectoren en hoe de kabels lopen zodat u ze weer correct kunt aansluiten nadat u het moederbord hebt teruggeplaatst.

- 1 Koppel alle kabels los van het moederbord.

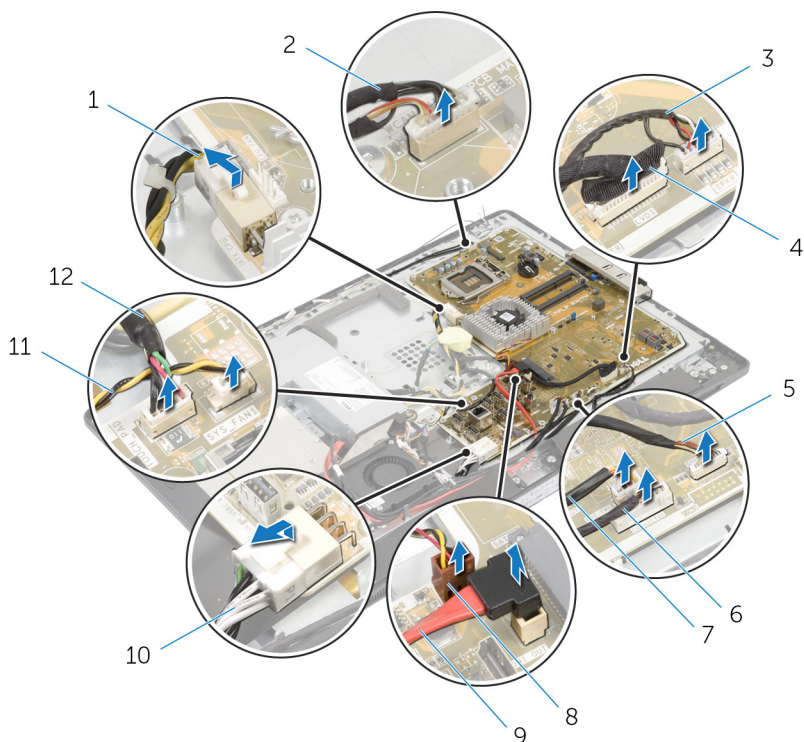

- | | | | |
|---|--|----|---------------------------------|
| 1 | stroomkabel van processor | 2 | camerakabel |
| 3 | luidsprekerkabel | 4 | beeldschermkabel |
| 5 | kabel voor de kaart van de besturingsknoppen | 6 | kabel conversiekaart |
| 7 | stroomkabel van het optische station | 8 | gegevenskabel van de videokaart |
| 9 | gegevenskabel van het optische station | 10 | hoofdvoedingskabel |

11 kabel van de ventilator van de voeding

12 kabel van TouchControl-kaart

- 2** Verwijder de schroeven waarmee het moederbord aan de onderzijde van het beeldschermpaneel is bevestigd.

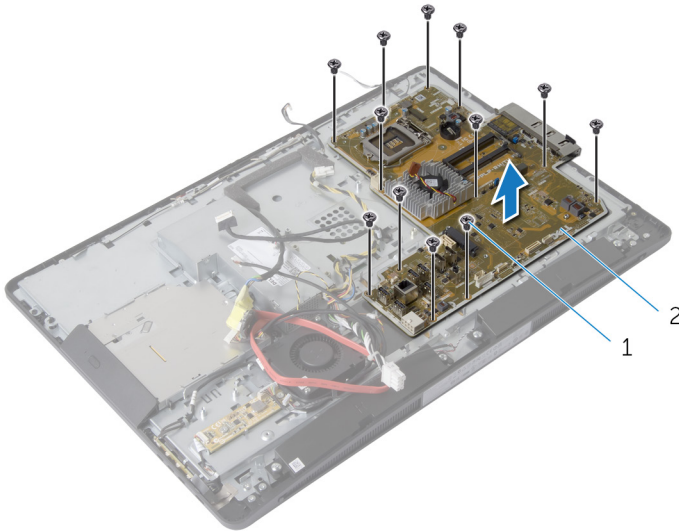

1 schroeven (12)

2 moederbord

- 3** Til het moederbord voorzichtig onder een hoek omhoog en verwijder de I/O-bracket aan de zijkant van het moederbord.

- 4 Til het moederbord van de onderzijde van het beeldschermpaneel.

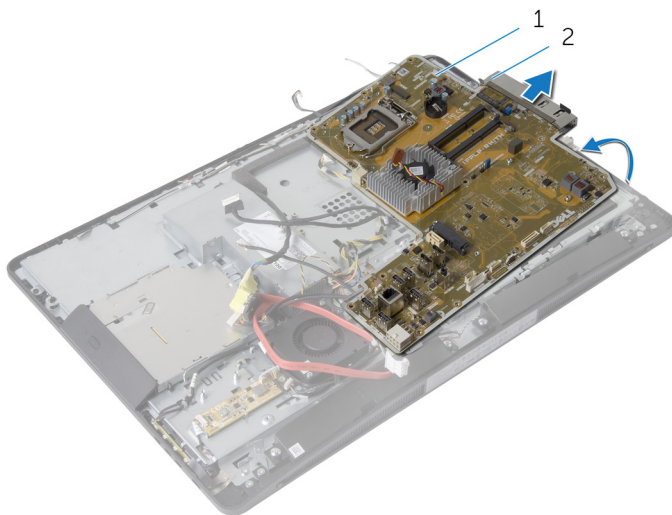

1 moederbord

2 I/O-bracket aan zijkant

Het moederbord terugplaatsen



GEVAAR: Lees, voor u werkzaamheden aan uw computer uitvoert, de veiligheidsinformatie die bij uw computer werd geleverd en volg de stappen die beschreven zijn in [Vóór u werkzaamheden aan uw computer uitvoert](#). Volg na het voltooien van de werkzaamheden aan uw computer de instructies in [Ná het uitvoeren van werkzaamheden aan uw computer](#). Raadpleeg de pagina over naleving van regelgeving op dell.com/regulatory_compliance voor de beste handelswijzen op het gebied van veiligheid.



OPMERKING: De servicetag van uw computer bevindt zich op het moederbord. U moet deservicetag invoeren in de systeeminstellingen als u het moederbord hebt teruggeplaatst.

Procedure

- 1 Plaats de I/O-bracket aan de zijkant terug op het moederbord.
- 2 Lijn de schroefgaten in het moederbord uit met de schroefgaten in de onderzijde van het beeldschermpaneel.
- 3 Plaats de schroeven terug waarmee het moederbord aan het chassis is bevestigd.
- 4 Leid de kabels door de geleiders en sluit de kabels aan op de connectoren op het moederbord.

Vereisten achteraf

- 1 Plaats de [knoopbatterij](#) terug.
- 2 Plaats de [draadloze kaart](#) terug.
- 3 Plaats de [harde schijf](#) terug.
- 4 Plaats de [processor](#) terug.
- 5 Plaats [ventilator van de processor](#) terug.
- 6 Plaats de [warmteafleider van de processor](#) terug.
- 7 Plaats de [I/O bracket](#) terug.
- 8 Plaats de [controlekaart van de voeding](#) terug.
- 9 Plaats de [VESA-bracket](#) terug.
- 10 Plaats de [afdekplaat van het moederbord](#) terug.

- 11 Plaats de [geheugenmodule\(s\)](#) terug.
- 12 Plaats de [achterplaat](#) terug.
- 13 Plaats de [standaard](#) terug.

De servicetag invoeren in het BIOS

- 1 Zet de computer aan.
- 2 Druk op <F2> als u het DELL-logo ziet om naar system-setup-programma te gaan.
- 3 Ga naar het hoofdtabblad en voer de servicetag in het veld Service Tag Input (Invoer van de servicetag) in.

De camera verwijderen



GEVAAR: Lees, voor u werkzaamheden aan uw computer uitvoert, de veiligheidsinformatie die bij uw computer werd geleverd en volg de stappen die beschreven zijn in [Vóór u werkzaamheden aan uw computer uitvoert](#). Volg na het voltooiën van de werkzaamheden aan uw computer de instructies in [Ná het uitvoeren van werkzaamheden aan uw computer](#). Raadpleeg de pagina over naleving van regelgeving op dell.com/regulatory_compliance voor de beste handelwijzen op het gebied van veiligheid.

Vereisten vooraf

- 1 Verwijder de [standaard](#).
- 2 Verwijder de [achterplaat](#).
- 3 Verwijder de [geheugenmodule\(s\)](#).
- 4 Verwijder de [afdekplaat van het moederbord](#).
- 5 Verwijder de [harde schijf](#).
- 6 Verwijder de [VESA-bracket](#).
- 7 Verwijder de [kaart van de besturingsknoppen](#).
- 8 Verwijder de [conversiekaart](#).
- 9 Verwijder de [controlekaart van de voeding](#).
- 10 Verwijder de [I/O-bracket](#).
- 11 Verwijder het [optische station](#).
- 12 Verwijder de [ventilator van de voeding](#).
- 13 Verwijder de [voeding](#).
- 14 Verwijder de [warmteafleider van de processor](#).
- 15 Verwijder de processor[ventilator](#).
- 16 Verwijder de [processor](#).
- 17 Verwijder de [draadloze kaart](#).
- 18 Verwijder de [knoopbatterij](#).
- 19 Verwijder het [moederbord](#).
- 20 Volg de procedure van stap 1 tot en met stap 6 in "Het [beeldschermpaneel](#) verwijderen".

Procedure

- 1 Verwijder de schroef waarmee de aardingskabel en de cameramodule aan het montagekader van het beeldscherm zijn bevestigd.
- 2 Haal de aardingskabel weg zodat u bij de cameramodule kunt.
- 3 Til de cameramodule voorzichtig uit het montagekader van het beeldscherm.
- 4 Koppel de camerakabel los van de cameramodule.

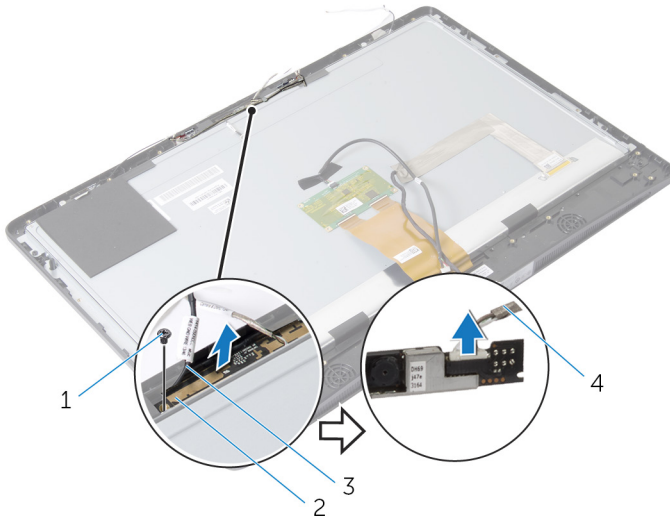

1 schroef

2 cameramodule

3 aardingskabel

4 camerakabel

De camera terugplaatsen



GEVAAR: Lees, voor u werkzaamheden aan uw computer uitvoert, de veiligheidsinformatie die bij uw computer werd geleverd en volg de stappen die beschreven zijn in [Vóór u werkzaamheden aan uw computer uitvoert](#). Volg na het voltooiën van de werkzaamheden aan uw computer de instructies in [Ná het uitvoeren van werkzaamheden aan uw computer](#). Raadpleeg de pagina over naleving van regelgeving op dell.com/regulatory_compliance voor de beste handelwijzen op het gebied van veiligheid.

Procedure

- 1 Sluit de camerakabel aan op de cameramodule.
- 2 Lijn het schroefgat op de aardingskabel en de cameramodule uit met het schroefgat op het montagekader van het beeldscherm.
- 3 Plaats de schroef terug waarmee de aardingskabel en de cameramodule aan het montagekader van het beeldscherm worden bevestigd.

Vereisten achteraf

- 1 Volg de procedure van stap 11 tot en met stap 17 in "Het [beeldschermpaneel](#) terugplaatsen".
- 2 Plaats het [moederbord](#) terug.
- 3 Plaats de [knoopbatterij](#) terug.
- 4 Plaats de [draadloze kaart](#) terug.
- 5 Plaats de [processor](#) terug.
- 6 Plaats [ventilator van de processor](#) terug.
- 7 Plaats de [warmteafleider van de processor](#) terug.
- 8 Plaats de [voeding](#) terug.
- 9 Plaats de [ventilator van de voeding](#) terug.
- 10 Plaats het [optische station](#) terug.
- 11 Plaats de [I/O bracket](#) terug.
- 12 Plaats de [controlekaart van de voeding](#) terug.
- 13 Plaats de [conversiekaart](#) terug.
- 14 Plaats de [kaart van de besturingsknoppen](#) terug.
- 15 Plaats de [VESA-bracket](#) terug.

- 16** Plaats de [harde schijf](#) terug.
- 17** Plaats de [afdekplaat van het moederbord](#) terug.
- 18** Plaats de [geheugenmodule\(s\)](#) terug.
- 19** Plaats de [achterplaat](#) terug.
- 20** Plaats de [standaard](#) terug.

De antenne verwijderen



GEVAAR: Lees, voor u werkzaamheden aan uw computer uitvoert, de veiligheidsinformatie die bij uw computer werd geleverd en volg de stappen die beschreven zijn in [Vóór u werkzaamheden aan uw computer uitvoert](#). Volg na het voltooien van de werkzaamheden aan uw computer de instructies in [Ná het uitvoeren van werkzaamheden aan uw computer](#). Raadpleeg de pagina over naleving van regelgeving op dell.com/regulatory_compliance voor de beste handelwijzen op het gebied van veiligheid.

Vereisten vooraf

- 1 Verwijder de [standaard](#).
- 2 Verwijder de [achterplaat](#).
- 3 Verwijder de [geheugenmodule\(s\)](#).
- 4 Verwijder de [afdekplaat van het moederbord](#).
- 5 Verwijder de [harde schijf](#).
- 6 Verwijder de [VESA-bracket](#).
- 7 Verwijder de [kaart van de besturingsknoppen](#).
- 8 Verwijder de [conversiekaart](#).
- 9 Verwijder de [controlekaart van de voeding](#).
- 10 Verwijder de [I/O-bracket](#).
- 11 Verwijder het [optische station](#).
- 12 Verwijder de [ventilator van de voeding](#).
- 13 Verwijder de [voeding](#).
- 14 Verwijder de [warmteafleider van de processor](#).
- 15 Verwijder de processor[ventilator](#).
- 16 Verwijder de [processor](#).
- 17 Verwijder de [draadloze kaart](#).
- 18 Verwijder de [knoopbatterij](#).
- 19 Verwijder het [moederbord](#).

Procedure

- 1 Trek de tape los waarmee de antennemodules aan het montagekader van het beeldscherm zijn bevestigd.
- 2 Verwijder de schroeven waarmee de antennemodules aan het montagekader van het beeldscherm zijn bevestigd.
- 3 Noteer hoe de antennekabels lopen en verwijder de antennekabels uit de geleiders op de onderzijde van het beeldschermpaneel.
- 4 Til de antennemodules uit het montagekader van het beeldscherm.

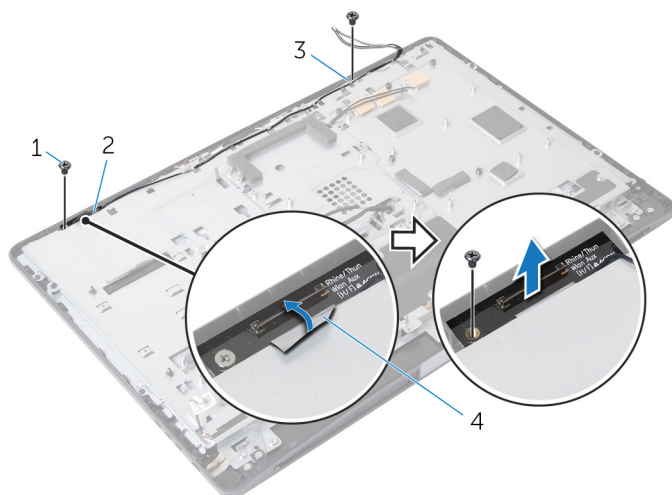

- | | | | |
|---|---------------------|---|----------------------|
| 1 | schroeven (2) | 2 | antennemodule rechts |
| 3 | antennemodule links | 4 | bevestigingstape |

De antenne terugplaatsen



GEVAAR: Lees, voor u werkzaamheden aan uw computer uitvoert, de veiligheidsinformatie die bij uw computer werd geleverd en volg de stappen die beschreven zijn in [Vóór u werkzaamheden aan uw computer uitvoert](#). Volg na het voltooien van de werkzaamheden aan uw computer de instructies in [Ná het uitvoeren van werkzaamheden aan uw computer](#). Raadpleeg de pagina over naleving van regelgeving op dell.com/regulatory_compliance voor de beste handelswijzen op het gebied van veiligheid.

Procedure

- 1 Lijn de schroefgaten in de antennemodules uit met de schroefgaten in het montagekader van het beeldscherm.
- 2 Plaats de schroeven terug waarmee de antennemodules aan het montagekader van het beeldscherm worden bevestigd.
- 3 Leid de antennekabels door de geleiders op de onderzijde van het beeldschermpaneel.
- 4 Plak de tape vast om de antennemodules op het montagekader van het beeldscherm te bevestigen.

Vereisten achteraf

- 1 Plaats het [moederbord](#) terug.
- 2 Plaats de [knoopbatterij](#) terug.
- 3 Plaats de [draadloze kaart](#) terug.
- 4 Plaats de [processor](#) terug.
- 5 Plaats [ventilator van de processor](#) terug.
- 6 Plaats de [warmteafleider van de processor](#) terug.
- 7 Plaats de [voeding](#) terug.
- 8 Plaats de [ventilator van de voeding](#) terug.
- 9 Plaats het [optische station](#) terug.
- 10 Plaats de [I/O bracket](#) terug.
- 11 Plaats de [controlekaart van de voeding](#) terug.
- 12 Plaats de [conversiekaart](#) terug.
- 13 Plaats de [kaart van de besturingsknoppen](#) terug.
- 14 Plaats de [VESA-bracket](#) terug.

- 15** Plaats de [harde schijf](#) terug.
- 16** Plaats de [afdekplaat van het moederbord](#) terug.
- 17** Plaats de [geheugenmodule\(s\)](#) terug.
- 18** Plaats de [achterplaat](#) terug.
- 19** Plaats de [standaard](#) terug.

Het beeldschermpaneel verwijderen



GEVAAR: Lees, voor u werkzaamheden aan uw computer uitvoert, de veiligheidsinformatie die bij uw computer werd geleverd en volg de stappen die beschreven zijn in [Vóór u werkzaamheden aan uw computer uitvoert](#). Volg na het voltooien van de werkzaamheden aan uw computer de instructies in [Ná het uitvoeren van werkzaamheden aan uw computer](#). Raadpleeg de pagina over naleving van regelgeving op dell.com/regulatory_compliance voor de beste handelswijzen op het gebied van veiligheid.

Vereisten vooraf

- 1 Verwijder de [standaard](#).
- 2 Verwijder de [achterplaat](#).
- 3 Verwijder de [geheugenmodule\(s\)](#).
- 4 Verwijder de [afdekplaat van het moederbord](#).
- 5 Verwijder de [harde schijf](#).
- 6 Verwijder de [VESA-bracket](#).
- 7 Verwijder de [conversiekaart](#).
- 8 Verwijder de [controlekaart van de voeding](#).
- 9 Verwijder de [I/O-bracket](#).
- 10 Verwijder het [optische station](#).
- 11 Verwijder de [ventilator van de voeding](#).
- 12 Verwijder de [voeding](#).
- 13 Verwijder de [warmteafleider van de processor](#).
- 14 Verwijder de processor[ventilator](#).
- 15 Verwijder de [processor](#).
- 16 Verwijder de [draadloze kaart](#).
- 17 Verwijder de [knoopbatterij](#).
- 18 Verwijder het [moederbord](#).
- 19 Verwijder de [afdekplaat van de luidsprekers](#).
- 20 Verwijder de [luidsprekers](#).
- 21 Verwijder de [camera](#).
- 22 Verwijder de [antennes](#).

Procedure

- 1 Verwijder de schroef waarmee de aardingskabel aan de onderzijde van het beeldschermpaneel is bevestigd.
- 2 Verwijder de schroeven waarmee de vergrendelingen aan de onderzijde van het beeldschermpaneel worden bevestigd.
- 3 Til de vergrendelingen uit de onderzijde van het beeldschermpaneel.
- 4 Draai en til de vergrendelingsbrackets uit de onderzijde van het beeldschermpaneel.

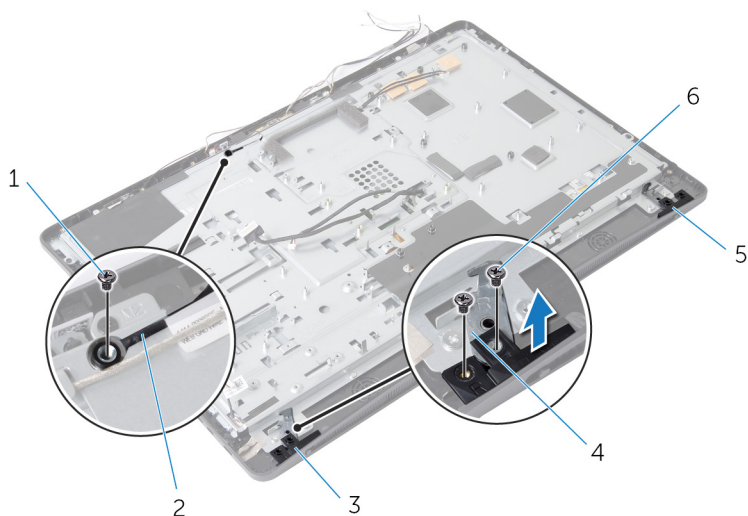

- | | | | |
|---|------------------------------|---|------------------------------------|
| 1 | schroef van de aardingskabel | 2 | aardingskabel |
| 3 | vergrendelingslipje rechts | 4 | vergrendelingsbrackets (2) |
| 5 | vergrendelingslipje links | 6 | schroeven van de vergrendeling (4) |

- 5 Verwijder de schroeven waarmee het beeldschermpaneel aan het montagekader van het beeldscherm is bevestigd.
- 6 Schuif alle kabels door de sleuf in de onderzijde van het beeldschermpaneel.

- 7 Til de onderzijde van het beeldschermpaneel weg van het montagekader van het beeldscherm.

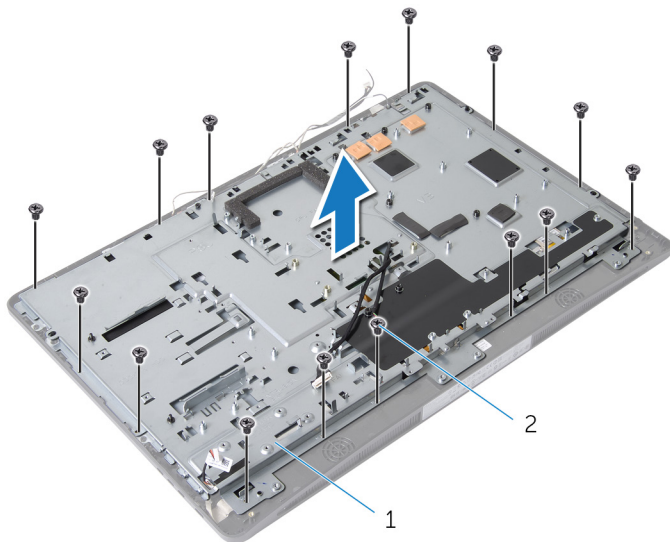

1 onderzijde van
beeldschermpaneel

2 schroeven (15)

- 8** Verwijder de tape waarmee het beeldschermpaneel aan het montagekader van het beeldscherm is bevestigd.

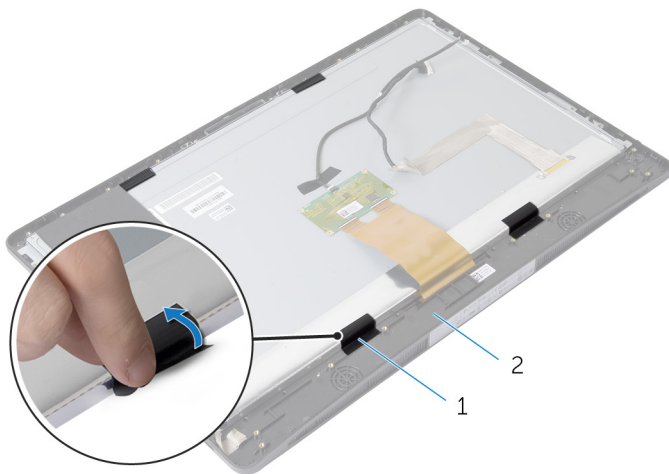

1 tape

2 montagekader van het
beeldscherm

- 9** Druk op de vergrendeling aan beide zijden van de connector van beeldschermkabel en trek dan aan de beeldschermkabel om deze los te koppelen van het beeldschermpaneel.

10 Trek de beeldschermkabel los van het beeldschermpaneel.

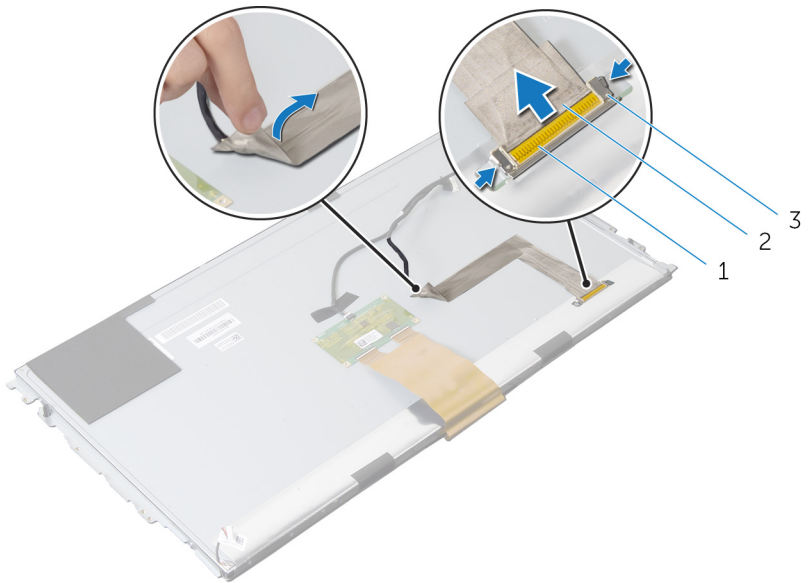

1 connector voor
beeldschermkabel

2 beeldschermkabel

3 vergrendelingen (2)

11 Trek de Mylar van de kabel voor de TouchControl-kaart.

- 12** Koppel de kabel van de TouchControl-kaart los van de TouchControl-kaart.

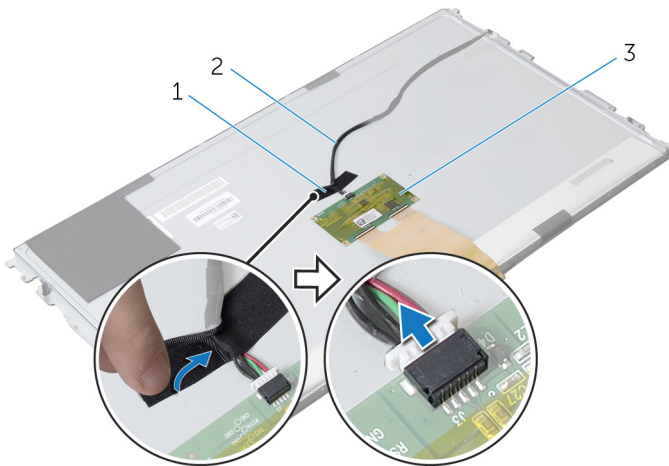

1 Mylar

2 kabel van TouchControl-kaart

3 TouchControl-kaart

- 13** Til de vergrendeling omhoog en koppel de flexkabel los van het beeldschermpaneel.

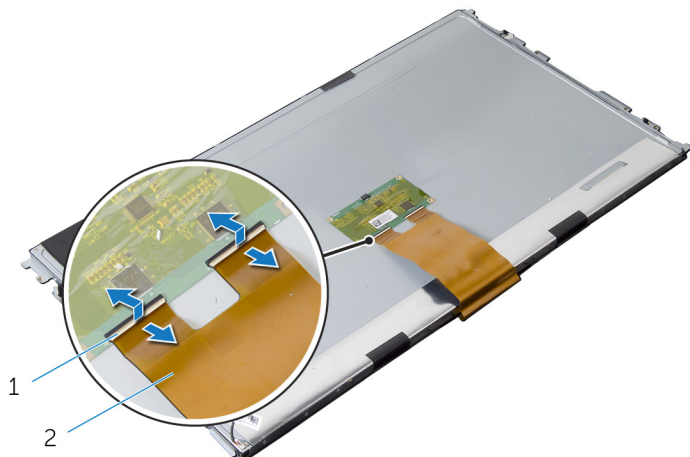

1 connectorvergrendeling

2 flexkabel

- 14** Verwijder de schroeven waarmee het beeldscherm aan het montagekader van het beeldscherm is bevestigd.
- 15** Til het beeldscherm voorzichtig uit het montagekader van het beeldscherm.

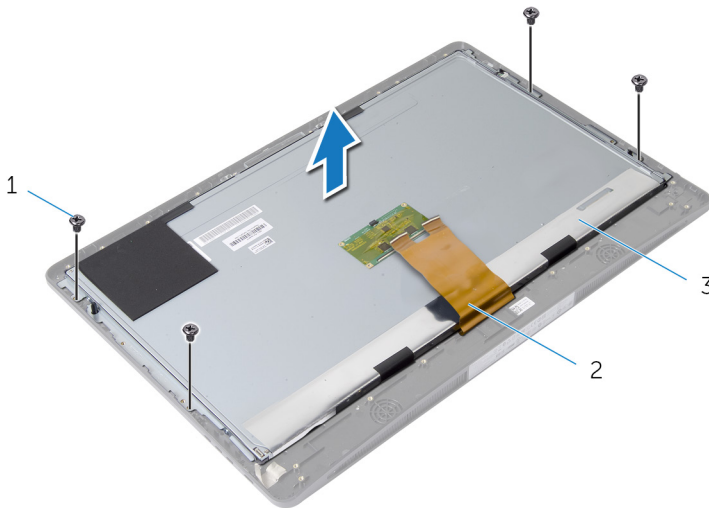

- | | | | |
|---|-------------------|---|-----------|
| 1 | schroeven (4) | 2 | flexkabel |
| 3 | beeldschermpaneel | | |

- 16** Verwijder de schroeven waarmee de schermpaneelbeugels aan het schermpaneel zijn bevestigd.

17 Verwijder de beeldschermbrackets van het beeldschermpaneel.

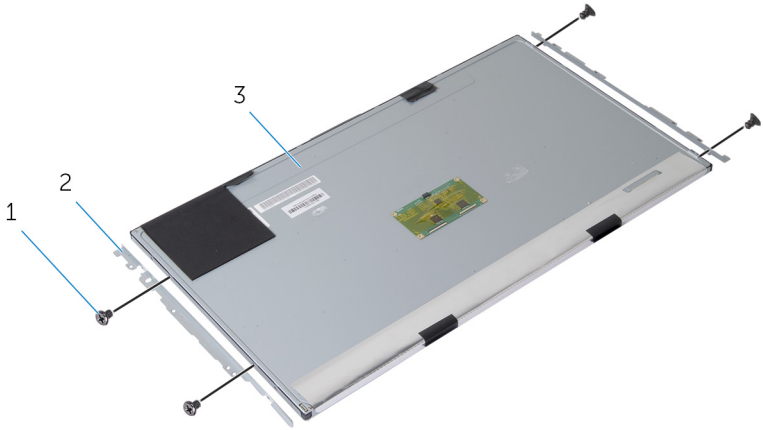

1 schroeven (4)

2 beeldschermpaneelbrackets (2)

3 beeldschermpaneel

Het beeldschermpaneel terugplaatsen

 **GEVAAR:** Lees, voor u werkzaamheden aan uw computer uitvoert, de veiligheidsinformatie die bij uw computer werd geleverd en volg de stappen die beschreven zijn in [Vóór u werkzaamheden aan uw computer uitvoert](#). Volg na het voltooiën van de werkzaamheden aan uw computer de instructies in [Ná het uitvoeren van werkzaamheden aan uw computer](#). Raadpleeg de pagina over naleving van regelgeving op dell.com/regulatory_compliance voor de beste handelswijzen op het gebied van veiligheid.

Procedure

- 1 Lijn de schroefgaten in de beeldschermpaneelbrackets uit met de schroefgaten in het beeldschermpaneel.
- 2 Plaats de schroeven terug waarmee de schermpaneelbrackets aan het beeldschermpaneel zijn bevestigd.
- 3 Lijn de schroefgaten in het beeldschermpaneel uit met de schroefgaten in het montagekader van het beeldscherm en plaats het beeldschermpaneel op het montagekader van het beeldscherm.
 **OPMERKING:** Zorg dat er geen kabels onder het beeldschermpaneel zijn geplaatst.
- 4 Plaats de schroeven terug waarmee de beeldschermeenheid aan het montagekader van het beeldscherm wordt bevestigd.
- 5 Schuif de flexkabels in de connectoren op het beeldschermpaneel en druk de connectorvergrendeling in om de kabels vast te zetten.
- 6 Sluit de kabel van de TouchControl-kaart op de TouchControl-kaart.
- 7 Plak de Mylar over de kabel van de TouchControl-kaart.
- 8 Maak de beeldschermkabel vast aan het beeldschermpaneel.
- 9 Sluit de beeldschermkabel aan op het beeldschermpaneel.
- 10 Plak de tape vast waarmee het beeldschermpaneel aan het montagekader van het beeldscherm wordt bevestigd.
- 11 Schuif alle kabels door de sleuf in de onderzijde van het beeldschermpaneel.
- 12 Lijn de schroefgaten in de onderzijde van het beeldschermpaneel uit met de schroefgaten in het montagekader van het beeldscherm.

- 13 Plaats de schroeven terug waarmee de onderzijde van het beeldschermpaneel aan het montagekader van het beeldscherm wordt bevestigd.
- 14 Plaats de brackets van de vergrendeling terug en zet deze vast in het montagekader van het beeldscherm.
- 15 Plaats de vergrendelingen terug op het montagekader van het beeldscherm.
- 16 Plaats de schroeven terug waarmee de vergrendelingen aan de onderzijde van het beeldschermpaneel worden bevestigd.
- 17 Plaats de schroef terug waarmee de aardingskabel aan de onderzijde van het beeldschermpaneel is bevestigd.

Vereisten achteraf

- 1 Plaats de [antennes](#) terug.
- 2 Plaats de [camera](#) terug.
- 3 Plaats de [luidsprekers](#) terug.
- 4 Plaats de [afdekplaat van de luidsprekers](#) terug.
- 5 Plaats het [moederbord](#) terug.
- 6 Plaats de [knoopbatterij](#) terug.
- 7 Plaats de [draadloze kaart](#) terug.
- 8 Plaats de [processor](#) terug.
- 9 Plaats [ventilator van de processor](#) terug.
- 10 Plaats de [warmteafleider van de processor](#) terug.
- 11 Plaats de [voeding](#) terug.
- 12 Plaats de [ventilator van de voeding](#) terug.
- 13 Plaats het [optische station](#) terug.
- 14 Plaats de [I/O bracket](#) terug.
- 15 Plaats de [controlekaart van de voeding](#) terug.
- 16 Plaats de [conversiekaart](#) terug.
- 17 Plaats de [VESA-bracket](#) terug.
- 18 Plaats de [harde schijf](#) terug.
- 19 Plaats de [afdekplaat van het moederbord](#) terug.
- 20 Plaats de [geheugenmodule\(s\)](#) terug.
- 21 Plaats de [achterplaat](#) terug.
- 22 Plaats de [standaard](#) terug.

Het BIOS flashen

Mogelijk moet u het BIOS flashen wanneer er een update beschikbaar is of na het vervangen of terugplaatsen van het moederbord. Ga als volgt te werk om het BIOS te flashen:

- 1 Zet de computer aan.
- 2 Ga naar **dell.com/support**.
- 3 Als u de servicetag van uw computer hebt, typ deze dan in en klik op **Verzenden**.
Als u de servicetag van uw computer niet heeft, klik dan op **Mijn product detecteren** om de servicetag van uw computer automatisch te detecteren.
 **OPMERKING:** Als de servicetag niet automatisch kan worden gedetecteerd, selecteer dan uw product onder de productcategorieën.
- 4 Klik op **Drivers en downloads**.
- 5 Klik op **Alle drivers bekijken**.
- 6 Selecteer in het vervolgkeuzemenu van het **Besturingssysteem** het besturingssysteem van uw computer.
- 7 Klik op **BIOS**.
- 8 Klik op **Bestand downloaden** om de laatste versie van de BIOS voor uw computer te downloaden.
- 9 Selecteer op de volgende pagina **Eén bestand downloaden** en klik op **Doorgaan**.
- 10 Sla het bestand op en ga na het downloaden naar de map waar u het update-bestand van de BIOS heeft opgeslagen.
- 11 Dubbelklik op het pictogram van het BIOS update-bestand en volg de instructies op het scherm.

Hulp verkrijgen en contact opnemen met Dell

Hulpbronnen voor zelfhulp

U kunt informatie en hulp bij Dell-producten en services krijgen door middel van deze onlinehulpbronnen voor zelfhulp.

Informatie over zelfhulp	Zelfhulpopties
Toegang tot Windows Help	Windows 8: open de charm Zoeken, type Help en ondersteuning in in het zoekvak en druk op <Enter>. Windows 7: klik op Start  → Help en ondersteuning .
Informatie over producten en services van Dell	Zie dell.com
Informatie over probleemoplossing, gebruikershandleidingen, installatie-instructies, productspecificaties, blogs voor technische hulp, drivers, software-updates, enz.	Zie dell.com/support
Informatie over Microsoft Windows 8	Zie dell.com/windows8
Informatie over Microsoft Windows 7	Klik op Start  → Alle programma's → Dell Help documentatie
Informatie over uw besturingssysteem, instellen en gebruiken van uw computer, databack-ups, diagnostieken, enz.	Zie <i>Ik en mijn Dell</i> op dell.com/support/manuals .

Contact opnemen met Dell

Kijk op **dell.com/contactdell**, als u contact wilt opnemen met Dell voor verkoop, technische ondersteuning of klantenservice gerelateerde zaken.



OPMERKING: De beschikbaarheid hiervan verschilt per land en product. Sommige services zijn mogelijk niet beschikbaar in uw land.



OPMERKING: Als u geen actieve internetverbinding hebt, kunt u de contactgegevens vinden op de factuur, de pakbon of in de productcatalogus van Dell.